

PHILIPS AVENT

- GB** Call FREE on **0800 289 064**
- IRL** Call FREE on **1800 509 021**
- AU** **1 300 364 474**
- DE** **0800 180 81 74** (gebührenfrei)
- FR** **0800 90 81 54** numéro gratuit (sauf surcoût éventuel selon opérateur)
- CH** **056 266 56 56**
- AT** **0800 292 553**
- IT** Chiama il numero verde **800-790502**
- ES** Llame gratis al **900 97 44 35** (sólo para España)
- PT** Telefone Gratuito **800 20 47 23**
- NL** **0900 101 101 5** (€0,25 per minuut)
- BE** **+32 (0)9 259 1050**
- LU** **+32 (0)9 259 1050**
- GR** **210 24 19 585**
- NO** Tlf. **24 11 01 00**
- SE** Tlf. **08-725 14 05**
- FI** Tlf. **02 25 46 233**
- DK** Tlf. **57 52 81 03**
- IL** **1 800 500 000**
- KR** **02-709-1200**

- GB**
- DE**
- FR**
- IT**
- ES**
- PT**
- NL**
- GR**
- NO**
- SE**
- FI**
- DK**
- IL**
- KR**



A

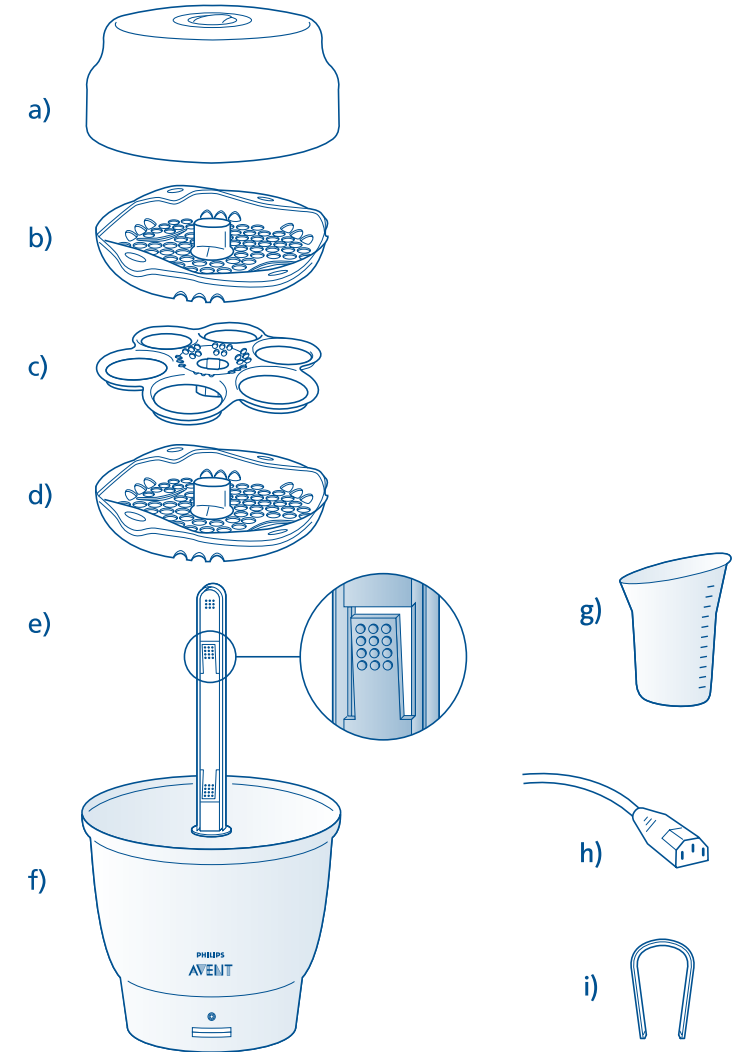

Philips AVENT, a business of Philips Electronics UK Ltd.
Philips Centre, Guildford Business Park, Guildford, Surrey, GU2 8XH
www.philips.com/AVENT

Trademarks owned by the Philips Group.
© Koninklijke Philips Electronics N.V. All Rights Reserved.

42133 5435 371 (11/09)

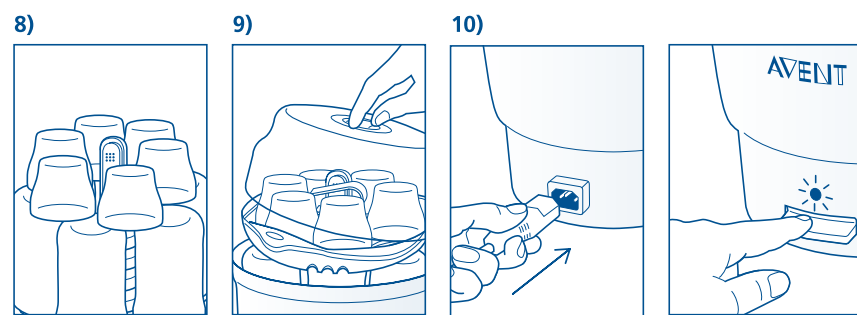
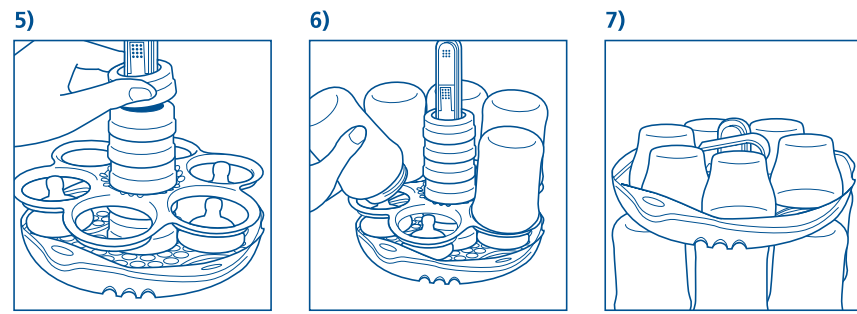
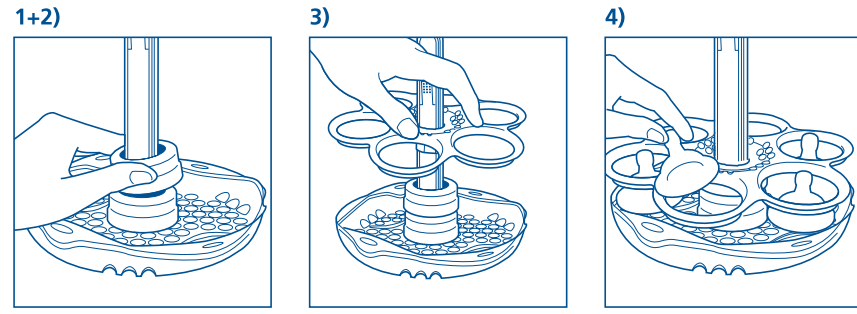
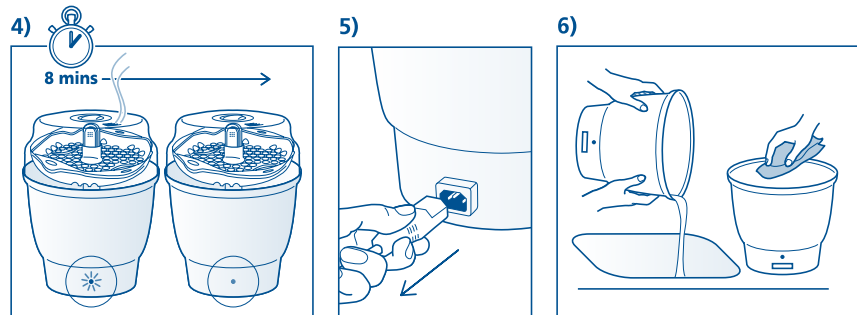
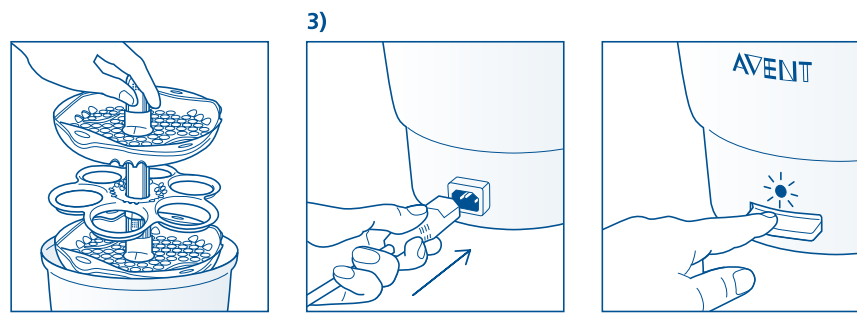
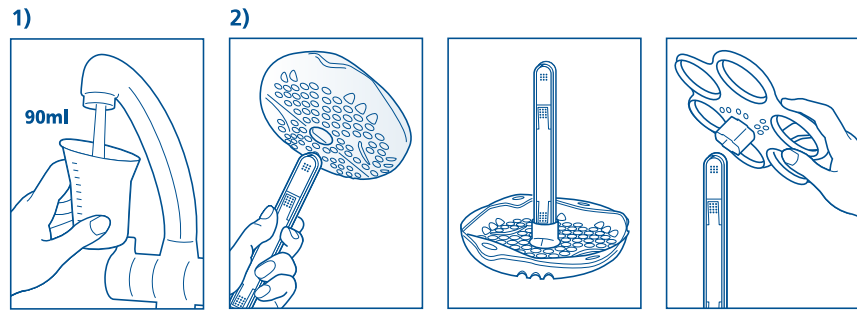

- 8) 일단 꺼낸 용품들은 즉시 사용하거나 조립해야 하며 그렇지 않을 경우에는 다시 소독해야 합니다. 짜낸 모유는 소독된 모유 용기에 넣어서 냉장실(도어 선반이 아닌)에서 최대 48시간까지 보관이 가능하며 냉동실에서는 최대 3개월까지 보관이 가능합니다. 조제 분유는 수유 시마다 새로 타야 합니다.
- 9) 온도가 다시 설정될 수 있도록, 사용 후에는 소독기를 반드시 최소 10분 정도 식혀야 합니다.
- 10) 사용 후에는 남아있는 물을 완전히 따라 버리고 잘 헹군 다음 물기를 닦아 내십시오.

식기 세척기 바스켓(그림 F 참조)
 1) 소독하기 전에 젖꼭지, 유축기 구성품, 노리게 젖꼭지와 같은 작은 용품들을 상부 바스켓과 하부 바스켓 사이에 넣고 바스켓들을 서로 결합시킨 다음 식기 세척기의 상부 선반을 사용하여 세척할 수 있습니다.
 2) 상하부 바스켓을 결합하려면, 두 바스켓 상의 표시를 맞추고 결합음이 들릴 때까지 눌러 끼우십시오. 손가락을 측면의 홈에 끼워서 양쪽을 잡아 당기면 두 바스켓을 분리할 수 있습니다.
 경고: 필립스 아벤트 수유 용품들은 토마토 소스와 같은 진한 소스 찌꺼기가 묻어 있는 더러운 물건과 함께 식기 세척기에서 세척하면 영구적으로 변색될 수 있습니다.

소독기 관리
 소독기의 성능을 100% 효과적으로 유지시키려면 4주마다 한 번 물때를 제거해야 합니다. 소독기에 미리 끓여 놓은 물이나 정수된 물을 넣고 사용하면 물때가 끼는 것을 줄일 수 있습니다.
 다음 중 하나를 실시하십시오.
 1) 물 200ml에 구연산 한 봉지(10그램)를 섞으십시오. 이 용액을 빈 소독기에 부으십시오. 뚜껑을 닫지는 마십시오. 소독기를 1~2분 정도만 켜십시오. 단, 전체 사이클이 완료될 때까지 작동시키면 안 됩니다. 전원을 끄고 30분 정도 놓아 두십시오. 물을 빼내고 소독기를 행구십시오. 물 90ml를 붓고 뚜껑을 닫은 다음 소독기가 전체 사이클을 완료할 때까지 작동시키십시오. 소독기를 닦아 내십시오. (구연산은 약국에서 쉽게 구입할 수 있습니다. 단, 염증을 유발할 수 있으므로 눈에 묻지 않도록 주의하십시오. 어린이의 손이 닿지 않는 곳에 보관하십시오.)
 또는
 2) 식초 100ml와 냉수 200ml를 섞어서 소독기에 부으십시오. 물때가 완전히 녹을 때까지 놓아 두십시오. 소독기를 비우고 잘 행구십시오.

- 경고
- 1) 물때 제거를 위해 구연산이나 식초가 아닌 다른 물질을 사용하면 제품에 돌이킬 수 없는 손상을 입힐 수 있으므로 절대로 사용하지 마십시오.
 - 2) 스티프 소독기나 소독할 용품에는 절대로 표백제 또는 화학 소독액/소독정제를 사용하지 않습니다.
 - 3) 연마제, 환광성 물질 또는 하제 등을 사용하여 소독기를 세척하지 마십시오.
 - 4) 소독기에는 연수를 사용하지 마십시오.
 - 5) 제공된 전원 코드를 다른 어떠한 전자제품에도 사용하지는 안 되며 다른 어떠한 전원 코드도 전기 스티프 소독기에 사용하지는 안 됩니다.
 - 6) 이 제품은 충분히 제품을 다룰 능력이 있는 사람들만을 대상으로 만들어진 것입니다. 어린이나 노약자의 손이 닿지 않는 곳에 보관하십시오.
 - 7) 이 제품은 안전을 책임진 사람이 제품의 사용에 대해 감독하거나 지시하지 않는 한, 어린이를 포함하여 신체적, 지적, 정신적으로 문제가 있거나 경험 또는 지식에 부족한 사람이 사용할 수 있도록 만들어지지 않았습니다.
 - 8) 어린이들이 이 제품을 가지고 놀지 못하도록 감독해 주십시오.

보증
 전기 스티프 소독기 구매일로부터 24개월 이내에 하자가 발생할 경우, 필립스 아벤트는 보증 약관에 따라 제품을 무료로 교체해 드릴 것입니다. 이 경우, 제품 구입처로 물건을 반송해 주십시오. 증빙을 위해, 귀하의 영수증에 구입 날짜와 구입 장소를 기입하여 보관하십시오. 보증을 받기 위해서는 다음 사항에 주의해야 합니다.
 • 전기 스티프 소독기는 본 설명서의 지침에 따라 사용해야 하며 적절한 전원에 연결해야 합니다.
 • 사고, 오용, 오연, 관리 소홀, 심한 마모나 손상에 의한 문제일 경우 보증을 받을 수 없습니다.
 • 이는 사용자의 법적 권리에 영향을 미치지 않습니다.

필립스 아벤트 고객 지원
 KR: 02-709-1200
www.philips.com/AVENT

고장진단 가이드	
소독기가 작동하지 않는다.	전원 코드가 소독기와 전원 콘센트에 정확히 연결되어 있는지 확인한다. 콘센트의 퓨즈를 점검한다.
뚜껑 밑으로 과도한 증기가 빠져 나간다.	구성품이 제대로 놓여지지 않았다. 그림 C/D를 참조하여 다시 놓는다.
젓병에 이물질이 묻는다.	소독기에서 물때를 제거한다(“소독기 관리” 단원 참조).
소독 시간이 너무 오래 걸린다.	물을 너무 많이 부었다. 정확히 물 90ml를 붓는다. 또는 소독기에 용품을 너무 조금 넣었다. - 소독량이 적으면 작동 시간이 길어지게 된다.

D

1)

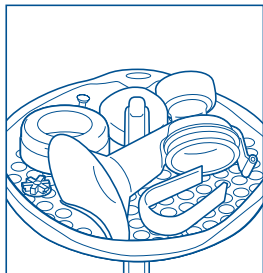

2)

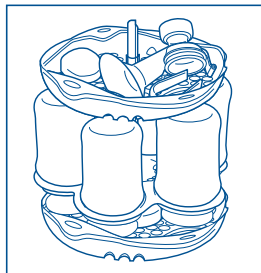
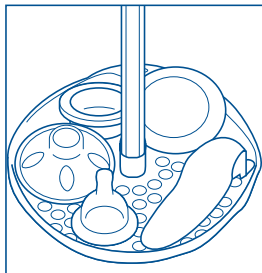

E

1)



2)

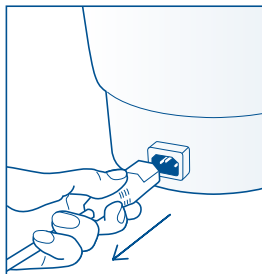

6)

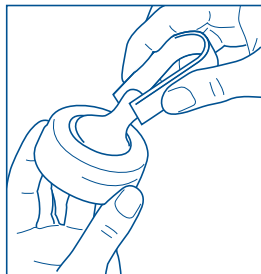

F

1)

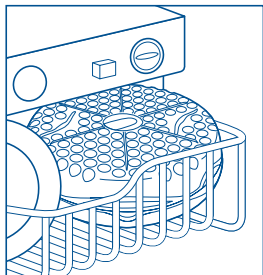

2)

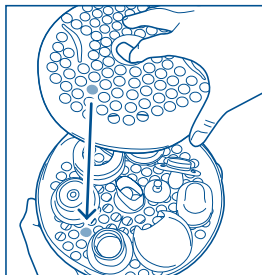

Please take 5 minutes to read through the whole of this leaflet before you use your Philips AVENT Electric Steam Steriliser for the first time.

As well as bottles and breastfeeding accessories, you can sterilise any other boilable items (please refer to the manufacturer's instructions regarding sterilisation). Please keep these instructions safe for future use. These instructions are also available on our website.

Hazard Warning

- When in use, the steriliser contains boiling water and steam escapes from the vent in the lid.
- Ensure the steriliser is placed on a firm level surface when in use.
- Never open the unit when in use.
- Always keep out of reach of children.
- Always unplug from the mains when not in use.
- Never place items on top of the steriliser.
- To stop the steriliser during the cycle, unplug at the mains.
- Take care when opening as steam can burn.
- Never immerse the steriliser in water.
- Never use the steriliser without water.
- Failure to follow de-scaling instructions may cause irreparable damage.
- There are no serviceable parts inside the Electric Steam Steriliser. Do not attempt to open, service or repair the Electric Steam Steriliser yourself.

Contents (see diagram A)

- Lid
- Upper basket
- Bottle rack
- Lower basket
- Central stem
- Steriliser body
- Measuring cup
- Lead and plug
- Tongs

NB: Upper and lower baskets are identical

Before using your steriliser for the first time (see diagram B)

Remove all items from inside the steriliser body.

- Pour in exactly 90ml of tap water.
- Assemble all the blue components (baskets, stem and bottle rack). Place the assembled components in the steriliser and put the lid on.
- Connect the lead into the back of the steriliser and plug into the mains supply. The light should come on automatically. If it does not, press down on the steriliser switch.
- At the end of the cycle the unit will switch off automatically and the light will go out.
- Allow unit to cool, turn off at the mains, unplug and disconnect the lead from the back of the steriliser.
- Remove baskets and bottle rack, pour away any remaining water and wipe dry.

Before each use

- Before sterilising, wash all items in mild soapy water and rinse.
- Pour exactly 90ml of water into the steriliser body. If you add more than 90ml you will prolong the cycle time. If you use less than 90ml, your items may not be properly sterilised.

NB: When loading, always ensure that the steam can effectively circulate around all surfaces and that any water can drain off easily.

To sterilise up to six 260ml, 125ml or 330ml AVENT Bottles (see diagram C)

- Slide the lower basket onto the central stem.
- Thread 2 screw rings onto the central stem.
- Slide the bottle rack down the central stem, with the neck facing down, until it rests on the top screw ring.
- Place the teats through the centre of the holes in the bottle rack onto the lower basket.
- Thread 4 screw rings onto the central stem.
- Place the 6 inverted bottles in the bottle rack.
- Push the upper basket onto the central stem until it rests on the catch. Place the 6 dome caps and tongs into the upper basket.
- The upper basket is not required when sterilising 330ml bottles (see diagram C8).
- Place the assembled unit into the steriliser body and put the lid on.
- Put the lead into the back of the steriliser body and plug into the mains supply. Switch on.
- Cycle times will vary depending on the load. After each cycle the unit will switch off automatically and the light will go out (approx. cycle time: 8 minutes).

To sterilise the Philips AVENT Manual Breast Pump (see diagram D)

- Click the Breast Pump body into the slot in the upper basket and arrange the other breast pump components as shown. Assemble remaining components of the Breast Pump in the lower basket.
- Up to six bottles (not including screw rings, teats or dome caps) can be sterilised with the pump.
- Place assembled unit into the steriliser body, put the lid on.
- Put the lead into the back of the steriliser body and plug into the mains supply. Switch on.

To sterilise narrow neck bottles and other feeding items

Teats should be placed around the central stem in the lower basket and screw rings in the top basket, as they are too narrow for the stem. Always ensure items are positioned within baskets/racks to ensure effective circulation of steam. The bottle rack and/or upper basket can be removed to make more room.

After sterilisation (see diagram E)

- Do not remove the lid straight away. Let the steriliser cool down for 3 minutes.
- Turn off at the mains, unplug and disconnect the lead from the back of the steriliser.
- Wash your hands thoroughly before removing the sterilised items.
- Remove the lid.
- If necessary, shake excess water from items before assembling.
- The tongs can be used to remove small items and to pull the sterile teats through the screw rings of the bottles.
- The contents will remain sterile for up to six hours, following the end of the cycle, provided the lid is not removed.

- Removed items must be used/assembled immediately or re-sterilised. Expressed milk can be stored in a sterile breast milk container in the refrigerator for up to 48 hours (not in the door) or in the freezer for up to 3 months. Infant formula should be made up fresh for each feed.
- The steriliser must be left to cool for at least 10 minutes between each use to allow the thermostat to reset.
- After each use, pour away any remaining water, rinse and wipe dry.

Dishwasher Basket (see diagram F)

- The upper and lower baskets can be clipped together to hold small items such as teats, breast pump parts, soothers, etc for washing in the **top rack** of your dishwasher prior to sterilisation.
- To clip together, align the two baskets so that the indicators are opposite each other and snap the baskets together. To open basket, pull apart with fingers using side recesses.

Warning: If your Philips AVENT items are washed in the dishwasher with dirty items covered with remnants of strong sauces, such as tomato sauce, they may discolour over time.

Care of your steriliser

You should de-scale your steriliser every four weeks to ensure it continues to work 100% effectively. It may be advantageous to use pre-boiled or filtered water in your steriliser in order to reduce limescale build up.

EITHER:

- Mix one sachet of citric acid (10gms) with 200ml of water. Pour into the empty steriliser. Do not put lid on. Switch on for 1-2 minutes, i.e. do not run a full cycle. Switch off at mains and leave to stand for 30 minutes. Drain and rinse out the steriliser. Run a full cycle empty with the lid on, using exactly 90ml of water. Wipe out the steriliser. (Citric Acid is available from most chemists – avoid contact with eyes as this may cause irritation. Keep out of reach of children).

OR:

- Pour 100ml vinegar mixed with 200ml cold water into steriliser. Allow to stand in the unit until any limescale has dissolved. Empty the unit and rinse thoroughly.

Warnings

- Under no circumstances should anything other than citric acid or vinegar be used for de-scaling as it may cause irreparable damage.
- Do not use bleach or chemical sterilising solutions/tablets in your steam steriliser or on products to be sterilised.
- Do not use abrasive, anti-bacterial materials or scourers to clean the steriliser.
- Do not use softened water in the steriliser.
- The lead supplied must not be used on any other appliance and no other lead should be used with the Electric Steam Steriliser.
- This appliance is intended for use by responsible persons. Keep out of reach of small children and the infirm.
- This appliance is not intended for use by persons including children with reduced physical, sensory or mental capabilities, or lack of experience or knowledge, unless they have been given supervision or instruction concerning use of the appliance by a person responsible for their safety.
- Children should be supervised to ensure that they do not play with the appliance.

Guarantee

Philips AVENT guarantees that should the Electric Steam Steriliser become faulty during 24 months from the date of purchase, it will be replaced free of charge during this time. Please return it to the retailer where it was purchased. Please keep your receipt as a proof of purchase, together with a note of when and where purchased. For the guarantee to be valid, please note:

- The Electric Steam Steriliser must be used according to the instructions in this leaflet and connected to suitable electricity supply.
- The claim must not be a result of accident, misuse, dirt, neglect or fair wear and tear.
- This does not affect your statutory rights.

Philips AVENT is here to help
GB: Call FREE on 0800 289 064
IRL: Call FREE on 1800 509 021
AU: 1300 364 474
www.philips.com/AVENT

Troubleshooting guide

Steriliser will not work.	Check that the mains lead is connected to the steriliser as well as plugged into the mains. Check fuse in plug.
Excessive steam escaping from under the lid.	Parts incorrectly loaded. Refer to diagrams C/D.
Bottles come out with marks.	Steriliser needs de-scaling (see section headed 'Care of your steriliser').
Steriliser takes too long to switch off.	Too much water is being used. Use exactly 90ml of water, OR: The steriliser is loaded with only a few items – light loads will take longer to cycle.

Philips AVENT Elektrischer Dampfsterilisator

Bitte nehmen Sie sich 5 Minuten Zeit um diese Gebrauchsanweisung vollständig durchzulesen, bevor Sie Ihren Philips AVENT Elektrischen Dampfsterilisator zum ersten Mal verwenden.

Sie finden die Bedienungsanleitung auch auf unserer Webseite: www.philips.com/AVENT.

Neben Flaschen und Stillzubehör können auch alle anderen kochfesten Produkte sterilisiert werden. Bitte beziehen Sie sich auf die Bedienungsanleitungen der jeweiligen Hersteller.

Warnhinweise

- Beim Gebrauch enthält der Sterilisator kochendes Wasser und Dampf strömt aus den Schlitzen im Deckel.
- Stellen Sie den Sterilisator beim Gebrauch auf eine ebene Fläche.
- Öffnen Sie das Gerät niemals, wenn es in Betrieb ist.
- Bewahren Sie den Sterilisator immer außerhalb der Reichweite von Kindern auf.
- Ziehen Sie den Netzstecker, wenn das Gerät nicht in Gebrauch ist.
- Stellen Sie niemals andere Gegenstände auf das Gerät.
- Um den Betrieb des Gerätes zu unterbrechen, ziehen Sie den Netzstecker.
- Seien Sie beim Öffnen des Sterilisators vorsichtig, da der ausströmende, heiße Dampf Verbrennungen verursachen kann.
- Tauchen Sie das Gerät niemals in Wasser.
- Betreiben Sie den Sterilisator niemals ohne Wasser.
- Das Gerät muss gemäß den Anweisungen entkalkt werden, um irreparable Schäden zu vermeiden.
- Der Elektrische Dampfsterilisator enthält keine Teile, die gewartet werden müssen. Bitte öffnen, warten oder reparieren Sie den Elektrischen Dampfsterilisator niemals selbst.

Inhalt (siehe Abb. A)

- Deckel
- 2 x Oberteil Körbchen
- Flaschengitter
- Unterteil Körbchen
- Mittlerer Ständer
- Behälter
- Messbecher
- Kabel und Stecker
- Zange

Bemerkung: Unterer und oberer Teil des Körbchens sind in ihrer Form identisch.

Bevor Sie den Sterilisator zum ersten Mal benutzen (siehe Abb. B)

Entfernen Sie jegliches Zubehör aus dem Inneren des Sterilisiergerätes.

- Geben Sie genau 90ml Leitungswasser in das Gerät.
- Stecken Sie alle blauen Teile des Sterilisators (Körbchen, Ständer und Flaschengitter) zusammen. Stellen Sie diese in den Behälter und setzen Sie den Deckel auf.
- Stecken Sie das entsprechende Ende des Kabels in den Sterilisator und den Netzstecker in die Steckdose. Die Lampe sollte aufleuchten. Geschieht dies nicht, drücken Sie den Schalter nach unten.
- Nach dem Sterilisationszyklus schaltet sich das Gerät automatisch aus und das Licht erlischt.
- Lassen Sie das Gerät einige Minuten abkühlen, ziehen Sie den Stecker aus der Steckdose und entfernen Sie auch das andere Ende aus dem Sterilisator.
- Nehmen Sie alle Teile aus dem Gerät und gießen Sie das übrige Wasser weg. Wischen Sie den Behälter mit einem Tuch aus.

Vor dem Sterilisieren

- Waschen Sie alle zu sterilisierenden Teile gründlich mit mildem Spülwasser und spülen Sie sie aus, bevor Sie sie sterilisieren.
- Geben Sie exakt 90ml Wasser in das Gerät. Wenn Sie mehr als

90ml Wasser benutzen, verlängern Sie den Vorgang nur unnötig. Weniger als 90ml Wasser ist unter Umständen nicht genug, um alle Artikel ausreißend zu sterilisieren.

Bemerkung: Wenn Sie die Artikel im Sterilisator platzieren, achten Sie bitte darauf, dass der Dampf alle Oberflächen erreichen und das Wasser ablaufen kann.

Sterilisation von bis zu sechs 125ml, 260ml oder 330ml AVENT Flaschen (siehe Abb. C)

- Schieben Sie den unteren Teil des Körbchens auf den Ständer.
- Schieben Sie zwei Verschlussringe über den mittleren Ständer.
- Schieben Sie nun das Flaschengitter über den Ständer, so dass es auf den Verschlussringen aufsitzt.
- Stellen Sie die Sauger so auf den unteren Teil des Körbchens, dass sie innerhalb der Löcher des Flaschengitters platziert sind.
- Schieben Sie nun die restlichen 4 Verschlussringe über den Ständer.
- Stecken Sie die Flaschen umgekehrt in die Öffnungen des Flaschengitters.
- Schieben Sie nun den oberen Teil des Körbchens auf den Ständer. Setzen Sie die Verschlusskappen und legen Sie die Zange in den oberen Teil des Körbchens.
- Wenn Sie 330ml Flaschen sterilisieren, benötigen Sie den oberen Teil des Körbchens nicht (siehe Abb. C8).
- Stellen Sie den bestückten Einsatz in den Sterilisator und setzen Sie den Deckel auf.
- Stecken Sie das entsprechende Ende des Kabels in den Sterilisator und den Netzstecker in die Steckdose. Schalten Sie das Gerät ein.
- Die Dauer der Sterilisation kann je nach Inhalt leicht variieren. Der Sterilisator schaltet sich nach jedem Vorgang automatisch ab, und das Licht erlischt (Dauer eines Sterilisiervorganges ca. 8 Minuten).

Sterilisation der Philips AVENT Handmilchpumpe (siehe Abb. D)

- Stecken Sie die Sauglocke umgekehrt in einen der Schlitze im oberen Teil des Körbchens. Verteilen Sie alle anderen Teile im oberen Teil des Körbchens wie abgebildet. Weitere Teile der Milchpumpe können Sie auch im unteren Teil des Körbchens platzieren.
- Bis zu sechs Flaschen (ohne Verschlussringe, Sauger und Verschlusskappen) können gleichzeitig mit der Pumpe sterilisiert werden.
- Stellen Sie den bestückten Einsatz in den Sterilisator und setzen Sie den Deckel auf.
- Stecken Sie das entsprechende Ende des Kabels in den Sterilisator und den Netzstecker in die Steckdose. Schalten Sie das Gerät ein.

Sterilisation schmalerer Flaschen und anderer Fütterutensilien

Platzieren Sie die Sauger im unteren Teil des Körbchens und Verschlussringe im oberen Teil, da diese für den Ständer zu schmal sind. Achten Sie immer darauf, dass alle Artikel so positioniert sind, dass der Dampf alle Oberflächen erreichen kann. Das Flaschengitter und/oder der obere Teil des Körbchens können entfernt werden, um mehr Platz im Sterilisator zu schaffen.

Nach dem Sterilisieren (siehe Abb. E)

- Nehmen Sie den Deckel nicht sofort ab. Lassen Sie den Sterilisator für ca. 3 Minuten abkühlen.
- Ziehen Sie beide Enden des Kabels heraus.
- Waschen Sie Ihre Hände gründlich, bevor Sie die Artikel aus dem Sterilisator nehmen.
- Nehmen Sie den Deckel ab.
- Falls notwendig, schütteln Sie die sterilisierten Teile vor dem Zusammensetzen, um überschüssiges Wasser zu entfernen.
- Die Zange kann benutzt werden, um kleinere Artikel aus dem Sterilisator zu nehmen und sterile Sauger durch die Verschlussringe zu ziehen.

- Nach dem Sterilisieren bleibt der Inhalt bis zu sechs Stunden lang steril, solange der Deckel des Sterilisators nach dem Ende des Sterilisationsvorganges nicht abgenommen wird.
- Sobald Teile aus dem Gerät entnommen werden, müssen diese sofort verwendet bzw. zusammengesetzt oder erneut sterilisiert werden. Abgepumpte Muttermilch kann im Kühlschrank (jedoch nicht in der Kühlschranktür) bis zu 48 Stunden und im Gefrierschrank bis zu 3 Monate aufbewahrt werden. Säuglingszusatznahrung sollte für jede Mahlzeit immer frisch zubereitet werden.
- Der Sterilisator muss zwischen zwei Durchgängen mindestens zehn Minuten abkühlen, so dass das Thermostat sich neu einstellen kann.
- Gießen Sie nach jedem Gebrauch das übrige Wasser weg, spülen Sie das Gerät aus und wischen Sie es mit einem Tuch trocken.

Gebrauch des Körbchens (siehe Abb. F)

- Der untere und obere Teil des Körbchens können zusammengesteckt werden. So können beispielsweise Sauger, Teile der Milchpumpe, Schnuller etc. in der Spülmaschine gereinigt werden, bevor sie sterilisiert werden.
- Halten Sie die beiden Teile so aneinander, dass die Markierungen gegenüberliegen und klicken Sie die Teile zusammen. Ziehen Sie die beiden Teile auseinander, um das Körbchen zu öffnen.

Warnung: Sollten Sie Ihre Philips AVENT Artikel in der Spülmaschine zusammen mit stark verschmutzten Artikeln (Tomatensauce o.ä.) reinigen, können sie sich mit der Zeit verfärben.

Pflege des Sterilisators

Sie sollten Ihren Sterilisator alle vier Wochen entkalken um sicherzugehen, dass er einwandfrei funktioniert. Um Kalkablagerungen in Ihrem Sterilisator zu reduzieren, ist es empfehlenswert, abgekochtes oder gefiltertes Wasser zu benutzen.

Möglichkeit 1:

Mischen Sie eine Packung Zitronensäure (10g) mit 200ml Wasser. Geben Sie diese Lösung in das leere Gerät. Schalten Sie den Sterilisator ein und lassen Sie das Wasser 1 bis 2 Minuten kochen, d.h. nicht für einen kompletten Sterilisationsvorgang. Setzen Sie den Deckel nicht auf. Ziehen Sie dann den Netzstecker und lassen Sie die Lösung ca. 30 Minuten einwirken. Spülen Sie den Sterilisator danach gründlich aus. Betreiben Sie das Gerät einmal leer mit 90ml Wasser und aufgesetztem Deckel. Wischen Sie das Gerät aus. (Zitronensäure erhalten Sie in Drogerien – Nicht mit den Augen in Berührung kommen lassen. Außerhalb der Reichweite von Kindern aufbewahren).

Möglichkeit 2:

Geben Sie eine Mischung aus 100ml Essig und 200ml kaltem Wasser in das Gerät. Lassen Sie diese Lösung einwirken, bis sämtlicher Kalk sich aufgelöst hat. Entleeren Sie das Gerät und spülen Sie es gründlich aus.

Fehlerbehebung

Sterilisator funktioniert nicht.	Prüfen Sie, ob der Stecker richtig in der Steckdose und auch im Sterilisator steckt. Kontrollieren Sie die Sicherung.
Unter dem Deckel strömt übermäßig viel Dampf aus.	Die Teile wurden nicht richtig im Sterilisator platziert. Überprüfen Sie dies mit Hilfe der Abbildung C/D.
Flaschen weisen nach der Sterilisation Flecken auf.	Der Sterilisator muss entkalkt werden (siehe „Pflege des Sterilisators“).
Es dauert zu lange, bis sich der Sterilisator ausschaltet.	Es wurde zu viel Wasser benutzt. Verwenden Sie exakt 90ml Wasser. Oder: Der Sterilisator wurde mit nur wenigen Artikeln beladen – dann dauert das Sterilisieren normalerweise länger.

Warnung

- Zum Entkalken sollte grundsätzlich nur Zitronensäure oder Essig verwendet werden, da der Gebrauch anderer Mittel irreparable Schäden verursachen könnte.
- Verwenden Sie keine Bleichmittel oder chemische Sterilisationslösungen/Reinigungstabletten in Zusammenhang mit dem Dampfsterilisator oder den zu sterilisierenden Produkten.
- Verwenden Sie keine Scheuermittel, antibakteriellen Reinigungsstoffe oder Scheuerschwämme, um den Sterilisator zu reinigen.
- Füllen Sie kein enthärtetes Wasser in den Sterilisator.
- Das mitgelieferte Kabel darf nicht für andere Geräte verwendet und der Elektrische Dampfsterilisator niemals mit anderen Kabeln betrieben werden.
- Dieses Gerät darf nur von mündigen Personen verwendet werden. Von Kindern und behinderten Personen fernhalten.
- Dieses Gerät sollte nicht von Personen, einschließlich Kindern, mit körperlich oder geistig reduzierten Fähigkeiten oder von Personen, denen es an Kenntnis der Erfahrung mangelt, verwendet werden, es sei denn, diese Person bedient das Gerät unter Aufsicht einer für sie verantwortlichen Person oder hat die Bedienung des Gerätes von einer für sie verantwortlichen Person erklärt bekommen.
- Kinder sollten beaufsichtigt werden, um zu verhindern, dass sie mit dem Gerät spielen.

Garantie

Auf den Elektrischen Dampfsterilisator gewährt Philips AVENT eine Garantie von 24 Monaten (vom Kaufdatum gerechnet). Sollte der Sterilisator in dieser Zeit einen Defekt aufweisen, so wird das Gerät kostenlos durch ein Neues ersetzt. Bringen Sie das defekte Gerät zu Ihrem Händler zurück, bei dem Sie es gekauft haben. Verwarhen Sie den Kassenbon als Kaufquittung oder den Garantieschein mit Kaufdatum und Stempel des Händlers für den Fall einer Reklamation sicher auf. Damit die Garantie ihre Gültigkeit behält, beachten Sie bitte Folgendes:

- Der Elektrische Dampfsterilisator muss gemäß dieser Bedienungsanleitung verwendet und an ein geeignetes Elektrizitätsnetz angeschlossen werden.
- Unfall, falsche Anwendung, Schmutz, Vernachlässigung, Abnutzung oder Verschleiß fallen nicht unter die Garantiegewährleistung und gelten somit nicht als Reklamationsgründe.
- Weitergehende gesetzliche Ansprüche bleiben unberührt.

Philips AVENT hilft Ihnen gerne weiter unter:

DE: 0800 180 8174 (gebührenfrei)

AT: 0800 292 553 (gebührenfrei)

CH: 056 266 56 56

www.philips.com/AVENT

Merci de passer 5 minutes à lire tout ce dépliant avant d'utiliser votre stérilisateur électrique à vapeur Philips AVENT pour la première fois.

Cet appareil stérilise vos biberons et vos accessoires d'allaitement mais aussi tout article résistant à l'ébullition (reportez-vous aux instructions du fabricant concernant leur stérilisation). Conservez soigneusement ce dépliant comme référence. Ces instructions apparaissent aussi sur notre site internet.

Précautions d'emploi

- Quand il est en marche, l'appareil contient de l'eau bouillante qui se transforme en vapeur et s'échappe par les fentes du couvercle.
- Assurez-vous que l'appareil est sur une surface plane et stable.
- Ne soulevez jamais le couvercle quand l'appareil est en marche.
- Gardez l'appareil hors de portée des enfants.
- Débranchez-le toujours quand vous avez fini de l'utiliser.
- Ne posez rien dessus.
- Pour arrêter l'appareil en cours de stérilisation, débranchez-le.
- Faites attention en soulevant le couvercle car la vapeur peut causer des brûlures.
- Ne plongez jamais l'appareil dans l'eau.
- Vérifiez toujours qu'il y a de l'eau dans le stérilisateur avant de le mettre en marche.
- Si les instructions de détartrage ne sont pas suivies à la lettre, des dégâts irréparables peuvent s'ensuivre.
- Il n'y a pas de pièces remplaçables à l'intérieur du stérilisateur électrique à vapeur. N'essayez pas de l'ouvrir, de réviser ou de réparer le stérilisateur électrique à vapeur vous-même.

Contenu (voir dessin A)

- Couvercle
- 2 x Paniers supérieurs
- Porte-biberons
- Panier inférieur
- Tige centrale
- Cuve
- Mesurette
- Cordon et fiche
- Pinces

NB. Les paniers supérieur et inférieur sont identiques.

Avant la première utilisation de l'appareil, effectuez un cycle à vide (voir dessins B)

Videz complètement le stérilisateur.

- Versez précisément 90 ml d'eau du robinet dans la cuve.
- Assemblez tous les éléments bleus (paniers, tige et porte-biberons) en suivant l'ordre indiqué. Placez cet ensemble dans la cuve et posez le couvercle.
- Enfoncez le cordon dans sa prise à la base de l'appareil et branchez sur secteur. Le voyant devrait s'allumer. S'il ne s'allume pas, appuyez sur le bouton.
- Après chaque stérilisation, l'appareil s'arrête automatiquement et le voyant s'éteint. NB. Le bouton sert à la mise en marche mais n'est pas un interrupteur.
- Laissez refroidir l'appareil, débranchez et détachez le cordon de la base de l'appareil.
- Enlevez les paniers, videz l'eau qui reste et essuyez.

Avant de stériliser

- Avant de stériliser, lavez et rincez bien tous les accessoires.
- Versez précisément 90 ml d'eau du robinet dans la cuve. Si vous en mettez plus que la dose indiquée, la stérilisation prendra plus longtemps. Si vous en mettez moins, la stérilisation risque de ne pas s'effectuer.

NB : Quand vous remplissez l'appareil, assurez-vous que la vapeur peut circuler librement entre les accessoires.

Pour stériliser jusqu'à 6 biberons jusqu'à 260 ml, 125 ml ou 330 ml (voir dessins C)

- Faites glisser le panier sur la tige centrale.
- Enfilez 2 bagues sur la tige centrale.
- Faites glisser le porte-biberons sur la tige centrale jusqu'à ce qu'il touche la bague de dessus.
- Placez les tétines par les cercles du porte-biberons pour les poser sur le panier inférieur.
- Enfilez 4 bagues sur la tige centrale.
- Placez les 6 biberons à l'envers dans le porte-biberons.
- Faites glisser le panier supérieur sur la tige centrale jusqu'à l'encoche. Placez les 6 capuchons et la pince dans le panier supérieur.
- Vous n'avez pas besoin du panier supérieur pour les biberons 330ml (voir dessins C8).
- Placez l'ensemble dans la cuve, et mettez le couvercle.
- Enfoncez le cordon dans sa prise à la base du stérilisateur, branchez et appuyez sur le bouton.
- La longueur de la stérilisation varie en fonction de la quantité d'articles à stériliser. Après chaque stérilisation, l'appareil s'arrêtera automatiquement et le voyant s'éteindra (Durée de la stérilisation : 8 minutes environ).

Pour stériliser le tire-lait manuel Philips AVENT (voir dessins D)

- Bloquez l'entonnoir du tire-lait dans une fente du panier supérieur et disposez les autres pièces comme indiqué sur le dessin. Placez le reste des pièces du tire-lait dans le panier inférieur.
- Vous pouvez stériliser jusqu'à 6 biberons (sans leur bague, tétine ni couvercle) en même temps que le tire-lait.
- Placez l'ensemble dans la cuve, et mettez le couvercle.
- Enfoncez le cordon dans sa prise à la base du stérilisateur, branchez et appuyez sur le bouton.

Pour stériliser des biberons traditionnels à goulots étroits et autres accessoires

Placez les tétines autour de la tige centrale du panier de dessous et les bagues trop étroites pour la tige dans celui du dessus. Assurez-vous toujours que les accessoires sont arrangés de façon à ce que la vapeur circule entre eux. Pour avoir plus de place, vous pouvez retirer le porte-biberons et/ou le panier supérieur.

Après la stérilisation (voir dessins E)

- Ne soulevez pas tout de suite le couvercle. Laissez refroidir le stérilisateur 3 minutes.
- Débranchez et retirez le cordon de la base de l'appareil.
- Lavez-vous soigneusement les mains avant de retirer les articles stérilisés.
- Enlevez le couvercle.
- Si nécessaire, secouez les articles pour les égoutter avant le réassemblage.
- La pince s'utilise pour prendre les petits objets et pour enfiler les tétines stérilisées dans les bagues des biberons.

- Le contenu restera stérilisé pendant 6 heures, à partir de la fin du cycle, du moment que le couvercle n'est pas soulevé.
- Les articles retirés doivent être utilisés/assemblés tout de suite ou bien re-stérilisés. Le lait tiré peut être conservé dans un récipient pour lait maternel pré-stérilisé, soit au réfrigérateur pendant 48 heures (pas dans la porte) soit au congélateur pendant 3 mois. Le lait en poudre devrait être préparé au dernier moment pour chaque biberon.
- L'appareil doit avoir eu le temps de refroidir 10 minutes entre chaque utilisation pour que le thermostat puisse se réajuster.
- Après chaque utilisation, videz l'eau qui reste, rincez et essuyez.

Panier à lave-vaisselle (voir dessins F)

- Les paniers inférieur et supérieur s'emboîtent l'un dans l'autre pour mettre des petits articles tels que des tétines, des pièces du tire-lait, des sucettes etc. à laver au lave-vaisselle avant de les stériliser.
- Pour les emboîter, alignez les 2 paniers de façon à ce que les indicateurs se trouvent l'un en face de l'autre et pressez. Pour ouvrir, séparez en pressant sur les côtés.

Attention : si vos articles Philips AVENT sont au lave-vaisselle avec des articles couverts de reste de sauces fortes comme de la sauce tomate, ils peuvent finir par se décolorer.

Entretien de votre stérilisateur

Vous devriez détartrer votre stérilisateur toutes les quatre semaines pour assurer qu'il reste efficace à 100%. Il est peut-être avantageux d'utiliser de l'eau préablement bouillie ou filtrée dans votre stérilisateur afin de réduire l'accumulation de calcaire. SOIT :

- Mélangez un sachet d'acide citrique (10g) avec 200 ml d'eau. Versez dans la cuve vide. Mettez en marche pendant 1-2 minutes, c'est-à-dire ne faites pas tourner un cycle complet. Débranchez et laissez reposer 30 minutes. Égouttez puis rincez l'appareil. Effectuez un cycle à vide avec le couvercle, en utilisant précisément 90 ml d'eau. Essayez l'appareil. Irritant si en contact avec les yeux. Gardez hors d'atteinte des enfants.
- Versez 100 ml de vinaigre mélangé à 200 ml d'eau dans la cuve. Laissez agir dans la cuve jusqu'à dissolution complète des résidus calcaires. Videz l'appareil.

Guide de vérification

L'appareil ne marche pas.	Vérifiez que le cordon est bien enfoncé dans la base du stérilisateur ainsi que dans la prise de courant.
Il s'échappe trop de vapeur par dessous le couvercle.	Mauvaise disposition des éléments – Regardez les dessins de la section C/D.
Les biberons ressortent avec des marques.	L'appareil a besoin d'être détartré. (Voir instructions de détartrage).
Le stérilisateur met trop longtemps à s'éteindre.	Vous avez mis trop d'eau. Il en faut précisément 90 ml OU : Il n'y a que peu d'accessoires dans l'appareil – Le cycle prend alors plus longtemps.

Recommandations d'usage

- En aucune circonstance n'employez autre chose que de l'acide citrique ou du vinaigre pour détartrer, sous peine de dégâts irréparables.
- N'utilisez pas de solution ou de comprimé chimique de stérilisation, ni d'eau de Javel dans votre stérilisateur à vapeur ou sur les articles à stériliser.
- N'utilisez pas de produits abrasifs ou anti-bactériens ni d'éponge métallique pour nettoyer votre appareil.
- N'utilisez pas d'eau adoucie dans votre stérilisateur.
- La fiche fournie ne doit pas être utilisée sur d'autres appareils et aucune autre fiche ne devrait être utilisée avec le stérilisateur électrique à vapeur.
- Cet appareil est destiné à l'usage de personnes responsables. Gardez hors de la portée de petits enfants ou d'infirmités.
- Cet appareil ne doit pas être utilisé par un enfant. De même, il ne doit pas être utilisé par des personnes à déficiences physiques, sensorielles ou mentales, à moins qu'elles ne l'utilisent sous la surveillance d'une personne ayant autorité sur elles.
- Les enfants doivent être surveillés pour s'assurer qu'ils ne jouent pas avec l'appareil.

Garantie

Philips AVENT garantit que, si le stérilisateur électrique à vapeur s'avérait défectueux durant les 24 mois qui suivent la date de son achat, il sera remplacé gratuitement sous ces dates. Rappelez-le à votre détaillant avec votre ticket de caisse dûment daté, ou avec une autre preuve d'achat (par exemple, ce talon portant la date d'achat et le cachet du détaillant). Pour que votre garantie soit valide, veuillez noter que :

- Le stérilisateur électrique à vapeur doit être utilisé selon les instructions de ce mode d'emploi et doit être connecté à un courant électrique adéquat.
- La demande ne doit pas faire suite à un accident, une utilisation erronée, une négligence ou un abus.
- Ceci n'affecte pas vos droits légaux.

Philips AVENT est à votre disposition

FR : 0800 90 81 54 numéro gratuit
(sauf surcoût éventuel selon opérateur)
CH : 056 266 56 56
BE/LU : +32 (0)9 259 1050
www.philips.com/AVENT

Prima di utilizzare lo Sterilizzatore a Vapore Elettrico di Philips AVENT per la prima volta, dedicate 5 minuti a leggere attentamente tutte le istruzioni.

I biberon e gli accessori per l'allattamento sono adatti alla sterilizzazione a vapore a condizione che il fabbricante dichiari che "possono essere bolliti". Per cortesia, conservate queste istruzioni di uso.

Avvertenze

- Quando in funzione, lo sterilizzatore contiene acqua bollente e vapore che fuoriesce dal coperchio.
- Assicuratevi che lo sterilizzatore venga posizionato sopra una base stabile quando in funzione.
- Non aprite l'unità quando in funzione.
- Tenete sempre lontano dalla portata dei bambini
- Staccate sempre la spina dallo sterilizzatore quando non in funzione.
- Non mettete niente sopra lo sterilizzatore.
- Se necessario, spengete l'apparecchio in funzione staccando la spina dalla corrente.
- Rimuovete il coperchio con cautela a sterilizzazione completa.
- Non immergete lo sterilizzatore in acqua.
- Utilizzate solamente il cavo elettrico fornito con lo sterilizzatore.
- Per evitare danni irreparabili, seguire attentamente le istruzioni per la decalcificazione dell'unità sterilizzante.
- Lo Sterilizzatore a Vapore Elettrico non contiene parti riparabili in casa. Non cercare di aprire o riparare da sé lo sterilizzatore.

Contenuto: (vd. figura A)

- Coperchio
- Cestello superiore
- Griglia
- Cestello inferiore
- Supporto centrale
- Unità principale
- Tazza-misurino
- Cavo elettrico e pinza
- Pinze igieniche

N.B. Il cestello superiore ed inferiore è identico

Prima di utilizzare il vostro sterilizzatore per la prima volta (vd. figura B)

Rimuovete il coperchio, la griglia, i cestelli, il supporto centrale ed i sacchetti di acido citrico.

- Versate esattamente 90ml di acqua. Controllate che il livello di acqua non superi la linea 'max'.
- Assemblate tutti i componenti blu (cestelli, griglia, supporto centrale). Inserite le parti assemblate nello sterilizzatore e mettetevi il coperchio.
- Inserite il cavo elettrico alla base dello sterilizzatore e infilate la spina alla corrente. La luce dovrebbe apparire automaticamente. In caso contrario, premete l'interruttore.
- Dopo ogni ciclo di sterilizzazione la luce si spengerà da sola per indicare che la sterilizzazione è terminata.
- Lasciate raffreddare, staccate la spina dalla corrente e disconnettetevi il cavo elettrico dalla base dello sterilizzatore.
- Levate i cestelli e la griglia, levate l'eccesso di acqua all'interno dell'apparecchio e asciugate con un panno pulito.

Prima di ogni sterilizzazione

- Prima della sterilizzazione, lavate tutti i biberon ed accessori con sapone non schiumoso e sciacquare.

- Versate esattamente 90ml di acqua nello sterilizzatore. Nel caso in cui venga versata una quantità maggiore, il ciclo può risultare più lungo. Nel caso di minore quantità, la sterilizzazione può risultare inefficace. Controllate che l'acqua non ecceda la linea 'max'.

N.B. Quando caricate lo sterilizzatore, assicuratevi sempre che il vapore possa circolare e che l'acqua possa facilmente trasformarsi in vapore.

Istruzioni di uso

Per sterilizzare fino a 6 biberon da 260ml, 125ml o 330ml (vd. figura C)

- Collegate il cestello inferiore al supporto centrale.
- Infilate 2 ghiera attorno al supporto centrale.
- Infilate la griglia attorno al supporto centrale fino a toccare le ghiera precedentemente poste.
- Posizionate le tettarelle nel cestello inferiore in posizione corrispondente ai fori della griglia.
- Infilate le restanti 4 ghiera attorno al supporto centrale.
- Mettete i 6 biberon capovolti ed in posizione verticale.
- Posizionate il cestello superiore attorno al supporto centrale fino a quando si ferma sulla tacchetta posta nel supporto centrale. Posizionate i 6 bicchierini e le pinze igieniche nel cestello superiore.
- Il cestello superiore non è necessario quando si sterilizzano i biberon da 330ml (vd. figura C8).
- Posizionate l'unità così assemblata nello sterilizzatore e mettetevi il coperchio.
- Collegate il cavo elettrico al fondo dello sterilizzatore e infilate la spina all'interruttore. Accendete.
- Il tempo per ciclo di sterilizzazione dipende da quanto è stato caricato. Dopo ciascun ciclo, la luce dello sterilizzatore si spengerà da sola (ciclo medio: 8 minuti).

Come sterilizzare il Tiralatte Manuale di Philips AVENT (vd. figura D)

- Infilare il corpo del tiralatte nella fessura del cestello superiore e mettere gli altri accessori come da figura. Assemblare le parti rimanenti del tiralatte nel cestello inferiore.
- Potete sterilizzare fino a 6 biberon (escludendo le ghiera, tettarelle o bicchierini) insieme con il tiralatte.
- Posizionate l'unità assemblata nello sterilizzatore, mettetevi il coperchio.
- Collegate il cavo elettrico al fondo dello sterilizzatore e infilate la spina all'interruttore. Accendete.

Per la sterilizzazione dei biberon con imboccatura stretta ed altri oggetti

Le tettarelle devono essere posizionate attorno all'asta centrale nel cestello inferiore e gli anelli a chiusura nel cestello superiore perché sono troppo stretti per l'asta. Assicurarsi sempre che gli oggetti siano disposti in modo da permettere una efficace circolazione del vapore. Il cestello per i biberon e/o il cestello superiore possono essere tolti per fare più spazio.

Dopo la sterilizzazione (vd. figura E)

- Non rimuovete subito il coperchio. Lasciate che lo sterilizzatore si raffreddi per 3 minuti.
- Levate la spina dall'interruttore e disconnettetevi il cavo elettrico dal fondo dello sterilizzatore.
- Lavatevi le mani attentamente prima di prendere i prodotti sterilizzati.
- Rimuovere il coperchio.
- Se necessario, prima di assemblare gli accessori, togliere l'acqua in eccesso.

- Le pinze igieniche possono essere utilizzate per prendere piccoli accessori e per mettere le tettarelle sterili dentro le ghiera dei biberon.
- Quando il ciclo di sterilizzazione è terminato, il contenuto rimane sterilizzato per sei ore, se il coperchio non viene sollevato.
- Appena tolti, gli accessori devono essere usati o assemblati immediatamente, oppure devono essere sterilizzati di nuovo. E' possibile conservare il latte estratto in un vasetto, in frigorifero, per 48 ore, escludendo lo sportello del frigo, o nel congelatore per 3 mesi. Il latte artificiale deve essere preparato all'istante ogni volta che si dà la poppata.
- Lasciate che lo sterilizzatore si raffreddi per almeno 10 minuti tra un ciclo e l'altro, per farsi che il termostato si ravvii.
- Dopo ogni uso, levate l'eccesso d'acqua all'interno dell'apparecchio e asciugate con un panno pulito.

Cestello per la lavastoviglie (vd. figura F)

- Il cestello superiore ed inferiore possono essere messi insieme per mantenere i piccoli accessori come tettarelle, parti del tiralatte, succhiotti, etc. per lavarli in lavastoviglie prima della sterilizzazione.
- Per unirli, allineate i 2 cestelli e chiudeteli. Per aprirli, tirateli in fuori.

Attenzione: Se lavati in lavastoviglie insieme ad oggetti con residui di salse (ad esempio con salsa di pomodoro), i prodotti Philips AVENT potrebbero scolorire con il passare del tempo.

Curare lo sterilizzatore

Per assicurarsi che lo sterilizzatore funzioni efficacemente al 100%, si consiglia di eseguire la decalcificazione ogni 4 settimane. Per ridurre la formazione di calcare, è utile usare acqua filtrata o precedentemente bollita nello sterilizzatore. Utilizzate uno dei seguenti metodi:

- Mescolate il contenuto di uno dei sacchetti di acido citrico (10mg) con 200ml di acqua. Versate la soluzione nello sterilizzatore vuoto. Accendete per 1-2 minuti: non lasciare che lo sterilizzatore effettui un ciclo completo. Staccate la spina dalla corrente e lasciate riposare per 30 minuti. Svotate lo sterilizzatore e risciacquatelo. Fate andare lo sterilizzatore per un altro ciclo senza biberon e con il coperchio inserito, usando 90ml di acqua. Asciugate lo sterilizzatore dopo il ciclo. (L'acido citrico è disponibile presso le farmacie – evitare il contatto con gli occhi per evitare eventuali irritazioni. Tenere lontano dalla portata dei bambini).
- Versate 100ml di aceto con 200ml di acqua fredda nello sterilizzatore senza accenderlo. Lasciate agire fino al completo scioglimento dei residui. Svotate l'unità e sciacquate con acqua di rubinetto.

Avvertenze

- Al fine di evitare danni irreparabili, usare soltanto acido citrico o aceto. Evitare il contatto con gli occhi, poiché potrebbe causare irritazioni.
- Non utilizzate pastiglie, soluzioni chimiche o sterilizzanti nel vostro sterilizzatore o in prodotti da sterilizzare.
- Non usate spugnette abrasive per lavare lo sterilizzatore
- Usate solo acqua di rubinetto.
- Non utilizzare il cavo elettrico in dotazione con altri apparecchi. Non usare nessun altro cavo con lo Sterilizzatore a Vapore Elettrico.
- Questo apparecchio deve essere usato da persone responsabili e autonome, perciò si raccomanda di tenerlo lontano dalla portata dei bambini e persone inferme.
- Questo apparecchio non deve essere utilizzato da persone, compresi bambini, con capacità fisiche, sensoriali o mentali ridotte, o da persone che non abbiano sufficiente esperienza o conoscenze, a meno che non vengano istruite o assistite da una persona responsabile della loro sicurezza per quanto concerne l'uso di tale apparecchio.
- Assicuratevi sempre che i bambini non giochino con l'apparecchio.

Garanzia

Philips AVENT garantisce la sostituzione gratuita dello Sterilizzatore a Vapore Elettrico, in caso di difetto di fabbricazione, durante i primi 24 mesi dalla data d'acquisto. Conservate la ricevuta come prova di acquisto, insieme ad informazioni rilevanti come il giorno e luogo di acquisto. Perché la garanzia sia valida, è necessario che:

- Lo Sterilizzatore a Vapore Elettrico deve essere usato seguendo le istruzioni contenute in questo libretto, e deve essere connesso ad una presa elettrica idonea.
- Il danno non sia stato causato da incidente, trascuratezza, ed usura.
- La presente garanzia non influisce sui diritti del cliente prescritti dalla legge secondo la legislazione nazionale in vigore.

Philips AVENT è qui per aiutarvi

IT: numero verde 800-790502

CH: 056 266 56 56

www.philips.com/AVENT

RIMEDI PRATICI

Lo sterilizzatore non funziona.	Controllate che la presa sia in buone condizioni ed inserita correttamente. Controllare il fusibile.
Troppo vapore fuoriesce dal coperchio.	Verificate che lo sterilizzatore sia stato caricato correttamente. Vedere diagramma nella sezione C/D.
I biberon sono macchiati dopo la sterilizzazione.	Decalcificare lo sterilizzatore (consultare la sezione 'Curare lo sterilizzatore').
Lo sterilizzatore tarda a sterilizzare.	È stata versata troppa acqua nello sterilizzatore. Usare esattamente 90 ml di acqua. Oppure lo sterilizzatore è stato caricato con pochi accessori – un carico leggero attarda il ciclo di sterilizzazione.

Por favor, tómese cinco minutos para leer todas las instrucciones antes de usar su Esterilizador a Vapor Eléctrico Philips AVENT por primera vez.

Al igual que con los biberones y demás accesorios para la lactancia, se puede esterilizar cualquier otro producto que se pueda hervir (siga las instrucciones del fabricante sobre esterilización). Guardar estas instrucciones en lugar seguro para consultarlas en el futuro.

ADVERTENCIAS

- Cuando el esterilizador esta en funcionamiento contiene agua hirviendo, y el vapor va escapando por una ranura de ventilación en la tapa.
- Asegúrese de que el esterilizador se encuentra en una superficie firme cuando esta en funcionamiento.
- Nunca abrir el aparato cuando está en funcionamiento.
- Mantener siempre fuera del alcance de los niños.
- No olvide desenchar el aparato cuando no se esté utilizando.
- No ponga objetos encima del esterilizador.
- Para parar el esterilizador durante su funcionamiento, desenchar.
- Tenga cuidado cuando abra el aparato; el vapor puede quemar.
- Nunca sumergir el esterilizador en agua.
- Utilizar solamente el cable suministrado con el esterilizador.
- El incumplimiento de las instrucciones para descalcificar el aparato puede causar daños irreparables.
- No hay ninguna parte utilizable dentro del Esterilizador a Vapor Eléctrico. No intente abrir, revisar o arreglar usted el Esterilizador a Vapor Eléctrico.

Contenido (ver diagrama A)

- Tapa
- Bandeja superior
- Rejilla para biberones
- Bandeja inferior
- Pilar central
- Cuerpo del esterilizador
- Vaso de medida no incluidos
- Cable y enchufe
- Pinzas

Nota: La bandeja inferior y superior son idénticas.

Antes de usar el esterilizador por primera vez

(ver diagrama B)

Quitar biberones, accesorios y sobres de ácido cítrico del interior del esterilizador.

- 1) Poner exactamente 90ml. de agua del grifo. Mirar que el agua no exceda de la línea "max" en el cuerpo del esterilizador.
- 2) Montar todos los componentes azules (bandeja, pilar central y rejilla para los biberones) siguiendo la secuencia de los dibujos. Colocar los componentes ensamblados en el esterilizador y poner la tapa.
- 3) Conectar el cable en la parte de atrás del esterilizador y enchufar. La luz se encenderá automáticamente. Si no se enciende, presionar en el interruptor.
- 4) Al final de cada ciclo la unidad se apagará automáticamente y la luz se apagará.
- 5) Deje que el aparato se enfríe, desenchar y desconectar el cable de la base del esterilizador.
- 6) Quitar bandejas, rejilla de los biberones y vaciar cualquier residuo de agua que haya quedado y secar.

Antes de la esterilización

- 1) Antes de esterilizar, lave todos los productos con agua y jabón y aclarar.

- 2) Poner exactamente 90ml. de agua en el cuerpo del esterilizador. Si se pone más de 90ml. de agua el tiempo del ciclo se prolongará. Si se pone menos de 90ml. puede ser que los productos no se esterilicen por completo. Asegúrese de que el agua no exceda de la línea "max".

Nota: Cuando coloque los productos, asegúrese siempre de que el vapor puede circular por todas las superficies y que el agua se pueda escurrir fácilmente.

Para esterilizar hasta seis biberones AVENT de 260ml, 125ml ó 330ml (ver diagrama C)

- 1) Colocar la bandeja inferior en el pilar central.
- 2) Colocar 2 rosas en el pilar central.
- 3) Colocar la rejilla de los biberones en el pilar central con el cuello mirando hacia abajo hasta que este repose sobre las rosas.
- 4) Pasar las tetinas a través de los agujeros de la rejilla a la bandeja inferior.
- 5) Colocar 4 rosas en el pilar central.
- 6) Poner 6 biberones invertidos en la rejilla.
- 7) Empujar la bandeja superior a través del pilar central hasta que ésta repose en el enganche. Poner los 6 tapes y pinzas en la bandeja superior.
- 8) La bandeja superior no es necesaria cuando se esterilizan biberones de 330ml. (ver diagrama C8).
- 9) Poner la unidad ensamblada en el cuerpo del esterilizador y poner la tapa.
- 10) Conectar el cable en la parte de atrás del cuerpo del esterilizador y enchufar.
- 11) El tiempo del ciclo variará dependiendo del contenido. Después de cada ciclo la unidad se apagará automáticamente y la luz se apagará (el tiempo medio del ciclo son 8 minutos).

Para esterilizar el Extractor de Leche Manual Philips AVENT (ver diagrama D)

- 1) Colocar el cuerpo del extractor dentro de la ranura en la bandeja superior y colocar los otros componentes como se muestra en el diagrama. Coloque los componentes restantes del extractor en la bandeja inferior.
- 2) Pueden esterilizarse hasta 6 biberones (no incluyendo rosas, tapas y tetinas) con el extractor.
- 3) Colocar la unidad dentro del cuerpo esterilizador y poner la tapa.
- 4) Conectar el cable en la parte de atrás del cuerpo del esterilizador y enchufar.

Esterilización de biberones de cuello estrecho y otros productos de alimentación

Las tetinas deben ser colocadas alrededor del pilar central en la bandeja inferior y las rosas en la superior en caso de que sean muy estrechas para el pilar.

Para una efectiva circulación del vapor asegúrese de que los productos están colocados dentro de la cesta / bandeja. La bandeja para los biberones y/o la bandeja superior pueden ser retiradas para conseguir más espacio.

Después de la esterilización (ver diagrama E)

- 1) No quitar de manera inmediata. Dejar que el esterilizador se enfríe durante 3 minutos.
- 2) Desenchar y desconectar de la parte de atrás del esterilizador.
- 3) Lavarse bien las manos antes de sacar los productos ya esterilizados.
- 4) Quitar la tapa.
- 5) Si es necesario, sacudir el exceso de agua de los productos antes de montarlos.

- 6) Las pinzas pueden ser utilizadas para retirar los productos pequeños y estirar de las tetinas esterilizadas para colocarlas en las rosas.
- 7) Cuando finalice el ciclo, el contenido se mantendrá estéril hasta 6 horas si la tapa no se levanta.
- 8) Los accesorios esterilizados deben ser usados/montados inmediatamente o volver a esterilizarlos. La leche extraída en los tarritos esterilizados puede almacenarse en la nevera hasta 48 horas (excepto en la puerta) o en el congelador hasta 3 meses. La leche infantil de formula debe prepararse antes de cada toma.
- 9) El esterilizador debe dejarse enfriar al menos 10 minutos antes de volver a utilizar para que el termostato se reajuste.
- 10) Después de cada uso, vaciar el agua restante, aclarar y secar con un paño.

Cesta para lavavajillas (ver diagrama F)

- 1) La bandeja superior e inferior pueden unirse para contener productos pequeños como: tetinas, partes del sacaleches, chupetes etc... para lavar en el lavavajillas antes de su esterilización.
- 2) Para unirlos, alinear las dos bandejas hasta que los indicadores de ambas coincidan y encajar. Para abrir la bandeja, separar con los dedos apoyándose en las incisiones laterales.

ATENCIÓN: Si sus productos Philips AVENT se lavan en el lavavajillas junto a otros artículos sucios, con restos de salsas fuertes como salsa de tomate, estos se pueden decolorar con el paso del tiempo.

Cuidados para el esterilizador

Para garantizar el 100% de efectividad, debe descalcificar su esterilizador cada cuatro semanas. Usando agua hervida o filtrada en su esterilizador reducirá la formación de cal en el mismo.

Puede:

- 1) Mezclar uno de los sobres de ácido cítrico (10 gr) con 200ml. de agua. Poner dentro del esterilizador vacío. No poner la tapadera. Encienda durante 1-2 minutos, no es necesario hacer un ciclo completo. Desenchar el aparato y dejar reposar durante 30 minutos. Vaciar y secar. Hacer un ciclo completo sin los biberones y la tapa puesta, usando exactamente 90ml. de agua. Secar el esterilizador. (El ácido cítrico se puede encontrar en las farmacias – evitar el contacto con los ojos ya que puede causar irritación. Mantener fuera del alcance de los niños).

O:

- 2) Poner 100ml. de vinagre mezclado con 200ml. de agua fría dentro del esterilizador. Dejar reposar hasta que la cal se haya disuelto. Vaciar y secar el esterilizador.

Atención:

- 1) En ninguna circunstancia debe utilizar ningún otro producto que el ácido cítrico o vinagre para descalcificar el esterilizador. Esto puede causar daños irreparables.
- 2) No utilizar soluciones esterilizantes químicas/pastillas o lejía en el esterilizador o en productos que van a ser esterilizados.
- 3) No utilizar materiales abrasivos, anti-bacterias o estropajos para limpiar el esterilizador.
- 4) No utilizar agua destilada.
- 5) El cable del Esterilizador a Vapor Eléctrico no debe ser usado en ningún otro aparato, ni tampoco usar otro cable para el esterilizador.
- 6) Este aparato debe ser usado por personas responsables. Mantener fuera del alcance de los niños y personas no capacitadas.
- 7) Este aparato no puede ser usado por personas con discapacidad física, sensorial o mental, o con falta de experiencia o conocimientos, al menos que, se estén siendo supervisados o tengan instrucciones de uso del aparato, por parte de una persona responsable de su seguridad.
- 8) Los niños deben ser supervisados para asegurarse que no juegan con la unidad.

Garantía

Philips AVENT le garantiza el Esterilizador a Vapor Eléctrico de cualquier defecto durante 24 meses desde la fecha de la compra siendo sustituido por otro de manera gratuita durante este periodo. En el caso de mal funcionamiento el esterilizador será re-emplazado gratuitamente durante este periodo de tiempo llevándolo al lugar de compra. Mantener el recibo como prueba de compra junto con una nota incluyendo cuando y donde fue comprado.

Requerimientos para la validez de la garantía:

- El Esterilizador a Vapor Eléctrico debe ser usado de acuerdo con las instrucciones de este manual y conectado apropiadamente a la red eléctrica.
- La reclamación no debe de ser el resultado de un accidente, mal uso, suciedad, dejadez o el gasto esperado con el uso.
- Esta garantía es aplicable a la legislación vigente en el país de compra en cada momento.

Philips AVENT está aquí para ayudarle

ES: llame GRATIS al 900 97 44 35 (sólo para España)
www.philips.com/AVENT

Verificación de problemas

El esterilizador no funciona.	Asegúrese de que el cable está enchufado a la red eléctrica y al esterilizador. Asegúrese de que el fusible no está fundido.
Se escapa demasiado vapor por la tapa.	El contenido del esterilizador está mal colocado. Siga las indicaciones del diagrama de la sección C/D.
Los biberones salen con manchas.	El esterilizador necesita descalcificarse. (ver instrucciones para la descalcificación).
El esterilizador tarda mucho en apagarse.	Se ha utilizado demasiada agua. Usar exactamente 90ml. de agua. O: Se ha cargado el esterilizador con muy pocos productos – la esterilización se prolonga cuando se colocan pocos productos en el esterilizador.

Por favor leia atentamente todo o manual de instruções, antes de utilizar pela primeira vez o Esterilizador Eléctrico a Vapor Philips AVENT.

Além dos biberões e outros acessórios para o aleitamento, é possível esterilizar qualquer produto que possa ser fervido (siga as instruções do fabricante sobre esterilização). Guarde estas instruções num lugar seguro para consultas futuras.

PERIGO

- Quando o esterilizador está a funcionar, a água está a ferver e o vapor escapa através da ranhura de ventilação da tampa.
- Verifique que o esterilizador está colocado sobre uma superfície firme quando estiver a funcionar.
- Nunca abrir o esterilizador quando estiver em funcionamento.
- Mantenha fora do alcance das crianças.
- Não se esqueça de desligar o aparelho quando não estiver a ser utilizado.
- Não coloque objectos em cima do esterilizador.
- Para parar o esterilizador durante o seu funcionamento, desligá-lo.
- Tomar precauções quando abrir o aparelho; o vapor pode queimar.
- Nunca submergir o esterilizador na água.
- Utilizar apenas o cabo fornecido com o esterilizador.
- Se não seguir as instruções de descalcificação pode causar danos irreparáveis.
- Dentro do Esterilizador Eléctrico a Vapor não existem peças de manutenção. Não abra, repare ou arranje por si mesmo o Esterilizador Eléctrico a Vapor.

Conteúdo (ver diagrama A)

- Tampa
- Bandeja superior
- Suporte para biberões
- Bandeja inferior
- Pilar central
- Corpo do esterilizador
- Copo graduado
- Cabo e ficha
- Molas

Nota: As bandejas inferior e superior são idênticas.

Antes de usar o esterilizador pela primeira vez (ver diagrama B)

Retirar do interior do esterilizador os biberões, acessórios e envelopes de ácido cítrico.

- Verter no interior 90ml. de água da torneira. Verificar que a água não excede a linha "max" situada no corpo do esterilizador.
- Montar todos os componentes azuis (bandeja, pilar central e suporte para biberões) de acordo com a sequência dos desenhos. Encaixar os componentes, metê-los no esterilizador e colocar a tampa.
- Introduzir o cabo na parte posterior do esterilizador e ligá-lo. A luz ficará acesa automaticamente. Se não acender, carregar no interruptor.
- No fim de cada ciclo, a unidade desliga-se automaticamente e a luz apaga-se.
- Deixar arrefecer o aparelho, desligar e retirar o cabo da base do esterilizador.
- Retirar as bandejas e o suporte para biberões, deitar fora qualquer resíduo de água e secar.

Antes da esterilização

- Antes de esterilizar, lavar todos os produtos com água e sabão e enxugar.
- Verter, exactamente, 90ml. de água no corpo do esterilizador. Se a quantidade de água for superior a 90ml, o tempo do ciclo aumenta. Se a quantidade de água for inferior a 90ml., pode acontecer que os produtos não se esterilizem completamente. Certifique-se de que a água não ultrapassa a linha "max".

Nota: Quando colocar os produtos, verifique sempre que o vapor pode circular por todas as superfícies e que a água pode escoar com facilidade.

Para esterilizar até seis biberões AVENT de 260ml, 125ml ou 330ml (ver diagrama C)

- Colocar a bandeja inferior no pilar central.
- Colocar 2 roscas no pilar central.
- Colocar o suporte para biberões no pilar central com o gargalo para baixo até ficar apoiado sobre as roscas.
- Passar as tetinas para a bandeja inferior através dos buracos do suporte para biberões.
- Colocar 4 roscas no pilar central.
- Colocar 6 biberões invertidos sobre o suporte para biberões.
- Encaixar a bandeja superior através do pilar central. Coloque as 6 tampas e pinças na bandeja superior.
- Quando esterilizar biberões de 330ml, a bandeja superior não é necessária. (ver diagrama C8).
- Colocar a unidade encaixada no corpo do esterilizador e fixar a tampa.
- Introduzir o cabo na parte posterior do corpo do esterilizador e ligar.
- O tempo do ciclo variará dependendo do conteúdo. Depois de cada ciclo, a unidade desliga-se automaticamente e a luz apaga-se (o tempo médio do ciclo é de 8 minutos).

Para esterilizar a Bomba Tira Leite Manual Philips AVENT (ver diagrama D)

- Colocar o corpo do extractor na bandeja superior como indica o desenho. Coloque o resto dos componentes do extractor na bandeja inferior.
- É possível esterilizar até 6 biberões (sem as roscas, tampas e tetinas) junto com o extractor.
- Colocar a unidade encaixada no corpo do esterilizador e fixar a tampa.
- Introduzir o cabo na parte posterior do corpo do esterilizador e ligar.

Para esterilizar Biberões de Gargalo Estreito e Outros Itens

Os bicos devem ser colocados em volta do suporte central na cesta de baixo e as roscas na cesta de cima, como eles são muito estreitos para o suporte.

Sempre se assegure que os itens sejam colocados dentro das cestas/prateleiras para ter certeza da circulação efectiva do vapor. A prateleira de baixo para biberões e/ou a cesta de cima podem ser removidas para ter mais espaço.

Depois da esterilização (ver diagrama E)

- Não retire a tampa de imediato. Deixe que o esterilizador arrefeça durante 3 minutos.
- Retire a ficha da tomada, desligue da parte de trás do esterilizador.
- Lave bem as suas mãos antes de retirar os produtos esterilizados.

- Retire a tampa.
- Se necessário, retire a água em excesso dos produtos antes de montá-los.
- As pinças podem ser utilizadas para retirar os produtos mais pequenos e para puxar as tetinas esterilizadas através das roscas dos biberões.
- O conteúdo permanece esterilizado durante seis horas, depois do fim do ciclo desde que a tampa não seja retirada.
- Os produtos esterilizados devem ser utilizados/montados imediatamente ou então terão de ser novamente esterilizados. O leite extraído pode ser armazenado num frasco de conservação esterilizado, no frigorífico até 48 horas (não na porta) ou no congelador até 3 meses. O leite em pó deve ser preparado em cada toma.
- O esterilizador deve arrefecer durante pelo menos 10 minutos entre cada utilização, para permitir que o termostato inicie novamente.
- Depois de cada utilização, retire a água que ficou em depósito, lave e seque.

Cesta para a máquina de lavar a loiça (ver diagrama F)

- A bandeja superior e inferior podem unir-se para conter peças pequenas como: tetinas, peças da bomba tira leite, chupetas etc... para serem lavadas na máquina de lavar a loiça antes de serem esterilizadas.
- Para as juntar, alinhar as duas bandejas até coincidirem os indicadores de ambas e encaixar. Para abrir a bandeja, separar com os dedos apoiando-os nas entradas laterais.

Aviso: Os seus produtos Philips AVENT podem perder cor com o passar do tempo se forem lavados na máquina de lavar loiça juntamente com produtos sujos, contendo vestígios de molhos fortes, como por exemplo molho de tomate.

Cuidados a ter com o esterilizador

Deve descalcificar o seu esterilizador cada quatro semanas para assegurar uma continuidade 100% eficaz. Pode ser vantajoso utilizar água pré fervida ou filtrada no seu esterilizador, reduz a formação de calcário.

Pode fazê-lo das seguintes formas:

- Misturar um dos envelopes de ácido cítrico (10 gr.) com 200ml de água. Pôr a mistura dentro esterilizador vazio. Ligue durante 1-2 minutos, não deixe efectuar um ciclo completo. Desligar o aparelho e deixar repousar durante 30 minutos. Esvaziar e secar. Fazer um ciclo completo sem os biberões e a tampa, usando exactamente 90ml de água. Secar o esterilizador. (o ácido cítrico pode ser encontrado nas farmácias – evite contacto com os olhos por que isso pode causar irritação. Guarde fora do alcance das crianças).

- Pôr 100ml. de vinagre misturado com 200ml. de água fria dentro do esterilizador. Deixar repousar até que o calcário se dissolva. Esvaziar e secar o esterilizador.

Atenção:

- Em nenhuma circunstância deve utilizar produtos além de ácido cítrico ou vinagre para a descalcificação, pode causar danos irreparáveis.
- Não utilizar soluções químicas/pastilhas esterilizantes nem lixívia no esterilizador ou em produtos que vão ser esterilizados.
- Não utilizar materiais abrasivos, anti-bacterianos ou esfregões para limpar o esterilizador.
- Não utilizar água destilada.
- O cabo eléctrico fornecido não deve ser utilizado para outra aplicação e nenhum outro cabo deve ser utilizado com o Esterilizador Eléctrico a Vapor.
- Este produto deve ser utilizado por pessoas responsáveis, mantenha-o afastado de crianças e outros.
- Este produto não deve ser utilizado por pessoas com reduzida capacidade física, sensorial ou mental, ou sem experiência ou conhecimento, a não ser que tenham tido formação em relação à utilização do produto por uma pessoa responsável pela sua segurança.
- As crianças devem estar sob vigilância para garantir que não brinquem com este aparelho.

Garantia,

A Philips AVENT garante que se o Esterilizador Eléctrico a Vapor se avariar nos 24 meses desde a data da compra, será substituído nesse período sem encargos. No caso de mau funcionamento o esterilizador será substituído gratuitamente, durante este período de tempo, sendo para isso necessário levá-lo ao local de compra. Guardar o recibo como prova de compra.

Requisitos para a validade da garantia:

- O Esterilizador Eléctrico a Vapor deve ser utilizado de acordo com as instruções e ligado a uma fonte de energia adequada.
- A reclamação não pode ser resultado de um acidente, má utilização, sujidade, desleixo ou pelo desgaste provocado pela utilização normal.
- Esta garantia não afecta os seus direitos.

A Philips AVENT está aqui para ajudar

PT: Telefone Gratuito 800 20 47 23
www.philips.com/AVENT

Verificação de problemas:

O esterilizador não funciona.	Assegure-se de que o cabo está ligado à rede eléctrica e ao esterilizador. Assegure-se de que o fusível não está fundido.
Sai demasiado vapor pela tampa.	O conteúdo do esterilizador está mal colocado. Siga as instruções do diagrama da secção C/D.
Os biberões saem com manchas.	O esterilizador necessita de descalcificação (consulte a secção 'Cuidados a ter com o esterilizador').
O esterilizador demora a apagar-se.	Utilizou-se demasiada água Usar exactamente 90ml. de água. Ou: Carregou-se o esterilizador com poucos produtos – a esterilização prolonga-se quando se colocam poucos produtos no esterilizador.

Neem de tijd om de gebruiksinstructies helemaal door te nemen voordat u de Philips AVENT Elektrische Stoomsterilisator in gebruik neemt.

Behalve flessen en borstvoeding accessoires kunt u ook andere artikelen steriliseren mits ze uitgekookt mogen worden (raadpleeg de voorschriften van de fabrikant betreffende sterilisatie). Bewaar deze instructies goed voor toekomstig gebruik. Deze instructies kunt u ook op onze website vinden.

VEILIGHEIDSWAARSCHUWING

- Tijdens gebruik bevat de sterilisator kokend water en ontsnapt er stoom door de ventilatieopening in het deksel.
- Zorg ervoor dat de sterilisator op een stevige vlakke ondergrond geplaatst wordt tijdens gebruik.
- Maak nooit het deksel open tijdens gebruik.
- Het apparaat altijd buiten het bereik van kinderen houden.
- Haal altijd de stekker uit het stopcontact als het apparaat niet gebruikt wordt.
- Zet nooit voorwerpen bovenop de sterilisator.
- Om de sterilisator tijdens de cyclus te stoppen moet u de stekker uit het stopcontact halen.
- Wees voorzichtig als u het apparaat openmaakt want u kunt zich verbranden aan stoom.
- Dompel de sterilisator nooit onder in water.
- Gebruik de sterilisator nooit zonder water.
- Wanneer de instructies voor het ontkalken niet gevolgd worden, kan dit tot onherstelbare schade leiden.
- De Elektrische Stoomsterilisator heeft geen onderdelen die vervangen kunnen worden. Probeer de sterilisator niet zelf te openen of te repareren.

Inhoud (zie afbeelding A)

- Deksel
- 2 x Bovenste mandje
- Flessenrek
- Onderste mandje
- Middensteel
- Sterilisator lichaam
- Maatbeker
- Snoer en stekker
- Tang

N.B. Het bovenste en onderste mandje zijn identiek

Voordat u de sterilisator voor de eerste keer gebruikt (zie afbeelding B)

Alle blauwe onderdelen uit de binnenkant van de sterilisator verwijderen.

- Giet precies 90ml kraanwater in het apparaat.
- Zet alle blauwe onderdelen in elkaar (mandjes, steel en flessenrek). Plaats de in elkaar gezette onderdelen in de sterilisator en doe het deksel erop.
- Sluit het snoer aan op de achterkant van de sterilisator en steek de stekker in het stopcontact. Het lampje hoort nu automatisch te gaan branden, zo niet druk dan op de schakelaar op de sterilisator.
- Aan het eind van de cyclus schakelt het apparaat automatisch uit en gaat het lampje uit.
- Laat het apparaat afkoelen, neem de stekker uit het stopcontact en haal het snoer uit de achterkant van de sterilisator.
- En haal de mandjes en het flessenrek weg. Giet eventueel resterend water eruit en droog het apparaat af.

Alvorens te steriliseren

- Was alle artikelen af in een mild sopje en spoel ze af voordat u ze steriliseert.

- Giet precies 90ml water in het sterilisator lichaam. Als u meer dan 90ml toevoegt zal de cyclus langer duren. Als u minder dan 90ml toevoegt kan het zijn dat de artikelen niet goed worden gesteriliseerd.

N.B. Let er bij het inladen altijd op dat de stoom voldoende kan circuleren rondom alle artikelen en dat water overal gemakkelijk van af kan lopen.

Steriliseren van maximaal zes 125ml, 260ml of 330ml AVENT flessen (zie afbeelding C)

- Schuif het onderste mandje over de middensteel.
- Breng nu 2 afsluitringen aan op de middensteel.
- Schuif het flessenrek met de hals naar beneden over de middensteel totdat deze op de bovenste afsluitring steunt.
- Plaats de spenen door het midden van de gaten in het flessenrek op het onderste mandje.
- Breng 4 afsluitringen aan op de middensteel.
- Plaats de 6 flessen ondersteboven in het flessenrek.
- Duw het bovenste mandje op de middensteel totdat hij op het palletje steunt. Plaats de 6 afsluitdoppen en de tang in het bovenste mandje.
- Als u 330ml flessen steriliseert heeft u het bovenste mandje niet nodig (zie afbeelding C8).
- Zet het zo in elkaar gezette geheel in het sterilisator lichaam en doe het deksel erop.
- Sluit het snoer aan op de achterkant van het sterilisator lichaam en doe de stekker in het stopcontact. Zet het apparaat aan met de schakelaar.
- De duur van de cyclus hangt af van hoe vol het apparaat geladen is. Na elke cyclus schakelt het apparaat automatisch uit en gaat het lampje uit (duur van sterilisatie: + 8 minuten).

Steriliseren van de Philips AVENT Borstkolf (zie afbeelding D)

- Klik de borstkolf in de gleuf in het bovenste mandje en breng de andere onderdelen van de borstkolf aan zoals aangegeven. Zet de overige onderdelen van de borstkolf in het onderste mandje.
- Er kunnen tot zes flessen (zonder afsluitringen, spenen of afsluitdoppen) gesteriliseerd worden samen met de kolf.
- Zet het zo in elkaar gezette geheel in het sterilisator lichaam en doe het deksel erop.
- Sluit het snoer aan op de achterkant van het sterilisator lichaam en doe de stekker in het stopcontact. Zet het apparaat aan met de schakelaar.

Steriliseren van vier smalle halsflessen en ander voedingsmiddelen

Plaats spenen in het onderste mandje rond de middensteel en schroefdoppen in het bovenste mandje, omdat deze niet om de steel heen passen. Zorg ervoor dat alle voedingsmiddelen op een juiste wijze in het rek worden geplaatst, zodat de stoom overal kan circuleren. Om meer ruimte te creëren kan het flessenrek en/of het bovenste rek eruit worden gehaald.

Na het steriliseren (zie afbeelding E)

- Haal niet meteen het deksel eraf maar laat de sterilisator eerst 3 minuten afkoelen.
- Neem de stekker uit het stopcontact en haal het snoer uit de achterkant van de sterilisator.
- Was uw handen grondig voordat u de gesteriliseerde artikelen eruit haalt.
- Haal het deksel eraf.
- Indien nodig, overvloedige water van stukken schudden voor ze in elkaar te zetten.

- De tang kan gebruikt worden om kleine voorwerpen te verwijderen en om de spenen door de afsluitringen van de flessen te trekken.
- Na de cyclus van de sterilisatie, zal de inhoud gedurende zes uur steril blijven, op voorwaarde dat het deksel ongeopend blijft.
- Gebruik onderdelen direct nadat u deze uit de sterilisator heeft verwijderd. Afgekoelde melk kan in een steriele bewaarfles maximaal 48 uur in de koelkast bewaard worden (niet in de deur) of maximaal 3 maanden in de vriezer. Maak verse poedermelk pas klaar direct voor het voeden.
- De sterilisator moet tenminste 10 minuten afkoelen voordat hij opnieuw gebruikt mag worden zodat de thermostaat teruggesteld kan worden.
- Giet na elk gebruik eventueel resterend water weg spoel het apparaat uit en droog het af.

Vaatwasser mandje (zie afbeelding F)

- Het bovenste en onderste mandje kunnen samengeklemd worden om een houder te vormen voor kleine artikelen zoals spenen, borstkolf, fopspeen etc. Hierin kunnen ze afgewassen worden in het bovenste rek van uw vaatwasser voordat u ze gaat steriliseren.
- Om de mandjes samen te klemmen legt u de mandjes zo op elkaar dat de markeringen tegenover elkaar staan en klikt u de mandjes aan elkaar. Om de mandjes te openen worden ze uit elkaar getrokken met uw vingers in de uitsparingen in de zijant.

Waarschuwing: Als uw Philips AVENT artikelen worden afgewassen in de vaatwasser samen met vaatwerk waarop nog restjes van sterke sauzen zitten, zoals tomatensaus, dan kunnen deze na verloop van tijd gaan verkleuren.

Onderhoud van uw sterilisator

Ontkalk uw sterilisator om de vier weken om er zeker van te zijn dat deze optimaal blijft werken. Om kalkvorming te voorkomen, raden wij u aan voorgekookt of gefilterd water in uw sterilisator te gebruiken.

NAAR KEUZE:

- Meng één zakje citroenzuur (10 g) met 200ml water. Giet dit in de sterilisator. Schakel de sterilisator 1 à 2 minuten in (dus geen gehele cyclus). Haal de stekker uit het stopcontact en laat nog 30 minuten inwerken. Giet het water weg en spoel de sterilisator om. Laat nu een volledige cyclus draaien, leeg, met het deksel erop, met precies 90ml water. Droog de sterilisator af. (Citraenzuur is verkrijgbaar bij de meeste drogisterijen – voorkom contact met ogen in verband met irritatie. Buiten bereik van kinderen bewaren).

OF:

- Giet 100ml keuken- of schoonmaakzijn gemengd met 200ml koud water in de sterilisator. Laat dit net zolang inwerken totdat alle kalkaanslag opgelost is. Giet het apparaat leeg en spoel het grondig uit.

WAARSCHUWING

- Gebruik voor het ontkalken van uw sterilisator alleen citroenzuur of azijn, anders kan het apparaat onherstelbaar beschadigd worden.
- Gebruik geen chemische ontkalkers of bleekmiddel in uw stoomsterilisator of op producten die gesteriliseerd moeten worden.
- Gebruik geen schuurmiddelen of antibacteriële middelen en ook geen schuurponsjes om de sterilisator schoon te maken.
- Gebruik geen onthard water in de sterilisator.
- Gebruik het meegeleverde elektrisch snoer niet voor andere apparaten en gebruik geen ander snoer voor de Elektrische Stoomsterilisator.
- Dit apparaat is bedoeld voor gebruik door verantwoordelijke personen. Buiten bereik van kinderen en houden.
- Dit apparaat is niet bedoeld voor gebruik door personen (inclusief kinderen) met verminderde lichamelijke of mentale capaciteiten, of personen zonder ervaring of enige productkennis, tenzij zij instructies voor gebruik van het apparaat hebben ontvangen en onder supervisie staan van een persoon die verantwoordelijk is voor hun veiligheid.
- Buiten bereik van kinderen houden.

Garantie

Philips AVENT garandeert dat wanneer de Elektrische Stoomsterilisator defect raakt binnen 24 maanden vanaf de aankoopdatum, deze zonder kosten vervangen wordt. Breng hem terug naar de winkel waar u hem gekocht heeft. Bewaar uw kwitantie als bewijs van aankoop en maak een aantekening waar en waarnaar u hem gekocht heeft. De garantie is alleen geldig als:

- De Elektrische Stoomsterilisator volgens de instructies in deze gebruiksaanwijzing gebruikt wordt en dat deze aangesloten is op een geschikte elektriciteitsvoorziening.
- Het defect niet het gevolg is van een ongeluk, verkeerd gebruik, vuil, onachtzaamheid of normale slijtage.
- Dit is niet van invloed op de wettelijke garantie bepalingen.

Philips AVENT is er om u te helpen
 NL: 0900 101101 5 (€0,25 p/m)
 BE/LU: +32 (0)9 259 1050
www.philips.com/AVENT

Probleemwijzer

Sterilisator werkt niet.	Controleer dat het snoer is aangesloten op de sterilisator en dat de stekker in het stopcontact zit.
Er ontsnapt veel te veel stoom uit het deksel.	De voorwerpen zijn niet correct geladen. Raadpleeg de afbeelding zoals getoond bij onderdeel C/D.
Er zitten vlekken op de flessen.	De sterilisator moet ontkalkt worden (raadpleeg de instructies voor ontkalken).
Het duurt te lang voordat de sterilisator uitschakelt.	Er is teveel water gebruikt. Gebruik precies 90ml water. OF: Er zijn maar weinig artikelen geladen in de sterilisator. Kleinere ladingen duren langer.

Παρακαλούμε αφιερώστε 5 λεπτά για να διαβάσετε προσεκτικά ολόκληρο αυτό το φυλλάδιο πριν χρησιμοποιήσετε τον Ηλεκτρικό Αποστειρωτή Ατμού της Philips AVENT για πρώτη φορά.

Εκτός από μπιμπερό και αζεούσσο θηλασμού, μπορείτε να αποστειρώσετε οποιοδήποτε αντικείμενο μπορεί να υποστεί βραστό (ανατρέξτε στις οδηγίες του κατασκευαστή σχετικά την αποστείρωση). Φυλάξτε αυτές τις οδηγίες για μελλοντική χρήση. Αυτές οι οδηγίες είναι διαθέσιμες και στον ιστότοπό μας.

Προειδοποιήσεις για ενδεχόμενο κίνδυνο

- Όταν ο αποστειρωτής χρησιμοποιείται, περιέχει βραστό νερό και βγαίνει ατμός από τη σχισμή στο καπάκι του.
- Βεβαιωθείτε ότι ο αποστειρωτής είναι τοποθετημένος σε μια σταθερή και επίπεδη επιφάνεια όταν τον χρησιμοποιείτε.
- Ποτέ μην αφήνετε τη συσκευή ανοιχτή όταν βρίσκεται σε λειτουργία.
- Πάντα να τον κρατάτε μακριά από τα παιδιά.
- Πάντα να βγάλετε τη συσκευή από την πρίζα όταν δεν τη χρησιμοποιείτε.
- Ποτέ μην τοποθετείτε αντικείμενα πάνω από τον αποστειρωτή.
- Για να σταματήσετε τη λειτουργία του αποστειρωτή κατά τη διάρκεια του κύκλου αποστείρωσης, βγάλτε τον από την πρίζα.
- Προσέξτε όταν τον ανοίγετε επειδή ο ατμός μπορεί να σας κάψει.
- Ποτέ μη βυθίζετε τον αποστειρωτή σε νερό.
- Ποτέ μη χρησιμοποιείτε τον αποστειρωτή χωρίς νερό.
- Εάν δεν ακολουθήσετε τις οδηγίες για τον καθαρισμό από τα άλατα ενδέχεται να προκληθούν ανεπιθύμητες βλάβες.
- Υπάρχουν κάποια μέρη μέσα στον Ηλεκτρικό Αποστειρωτή Ατμού που δεν επισκευάζονται. Μην επιχειρήσετε να ανοίξετε ή να επισκευάσετε τον Ηλεκτρικό Αποστειρωτή Ατμού μόνο σας.

Περιεχόμενα (βλέπε το Διάγραμμα Α)

- Καπάκι
- 2 x πάνω καλάθι
- Θήκη για μπιμπερό
- Κάτω καλάθι
- Κεντρικός σωλήνας
- Σώμα αποστειρωτή
- Μεζούρα
- Καπάκι και καλώδιο
- Τομπίδες

ΠΡΟΣΟΧΗ: Το πάνω και το κάτω καλάθι είναι πανομοιότυπα

Πριν χρησιμοποιήσετε τον αποστειρωτή σας για πρώτη φορά (βλέπε το Διάγραμμα Β)

Βγάλετε όλα τα αντικείμενα από το κυρίως σώμα του αποστειρωτή.

- Βάλτε ακριβώς 90ml νερό βρύσης.
- Συναρμολογήστε όλα τα μπλε εξαρτήματα (καλάθια, στέλεχος και θέση για μπιμπερό). Τοποθετήστε τα συναρμολογημένα μέρη μέσα στον αποστειρωτή και κλείστε το καπάκι.
- Συνδέστε το καλώδιο στο πίσω μέρος του αποστειρωτή και βάλτε τον στην πρίζα. Θα πρέπει να ανάψει αυτόματα το φωτάκι. Εάν δεν ανάψει, τότε πιέστε το διακόπτη του αποστειρωτή.
- Στο τέλος του κύκλου, η συσκευή θα κλείσει αυτόματα και το φωτάκι θα σβήσει.
- Αφήστε τη συσκευή να κρυώσει, βγάλτε την από την πρίζα και αποσυνδέστε το καλώδιο από τον αποστειρωτή.
- Βγάλτε τα καλάθια και τη θήκη για μπιμπερό, αδειάστε το νερό που έχει μείνει και σκουπίστε τον αποστειρωτή.

Πριν από κάθε χρήση

- Πριν από την αποστείρωση, πλύντε όλα τα αντικείμενα με σαπούνι και ξεβγάλετε τα.**

- Βάλτε ακριβώς 90ml νερό στο κυρίως σώμα του αποστειρωτή. Εάν προσθέσετε περισσότερο από 90ml θα επιμηκύνετε τον κύκλο αποστείρωσης. Εάν χρησιμοποιήσετε λιγότερο από 90ml, ενδέχεται να αντικείμενα να μην αποστειρωθούν σωστά.**

ΠΡΟΣΟΧΗ: Όταν τοποθετείτε τα αντικείμενα μέσα στον αποστειρωτή, βεβαιωθείτε ότι ο ατμός μπορεί να κυκλοφορήσει αποτελεσματικά σε όλες τις επιφάνειες και ότι το νερό μπορεί να στραγγίξει εύκολα.

Για να αποστειρώσετε μέχρι 6 μπιμπερό ΑVENT χωρητικότητας 260ml, 125ml ή 330ml (βλέπε το Διάγραμμα C)

- Τοποθετήστε το κάτω καλάθι στο κεντρικό στέλεχος.
- Περάστε 2 βιδωτούς δακτυλίους στο κεντρικό στέλεχος.
- Βάλτε τη θήκη για τα μπιμπερό στο κεντρικό στέλεχος, με το λαμό προς τα κάτω μέχρι να ακουμπήσει στον πάνω βιδωτό δακτύλιο.
- Τοποθετήστε τις θηλές μέσα από στις τρύπες στη θήκη των μπιμπερό πάνω από το κάτω καλάθι.
- Περάστε 4 βιδωτούς δακτυλίους κεντρικό στο κεντρικό στέλεχος.
- Τοποθετήστε τα 6 μπιμπερό ανάποδα στη θήκη για μπιμπερό.
- Σπρώξτε το πάνω καλάθι στο κεντρικό στέλεχος μέχρι να ακουμπήσει στο μιντάλο. Τοποθετήστε τα 6 θολωτά καπάκια στο πάνω καλάθι.
- Το πάνω καλάθι δεν είναι απαραίτητο όταν αποστειρώνετε μπιμπερό χωρητικότητας 330ml (βλέπε το διάγραμμα C8).
- Τοποθετήστε τα συναρμολογημένα μέρη στο κυρίως σώμα του αποστειρωτή και κλείστε το καπάκι.
- Βάλτε το καλώδιο στο πίσω μέρος του αποστειρωτή και συνδέστε το στην πρίζα. Ανάψτε τη συσκευή.
- Οι χρόνοι του κύκλου αποστείρωσης ποικίλουν ανάλογα με το φορτίο. Μετά από κάθε κύκλο, η συσκευή κλείνει αυτόματα και το φωτάκι σβήνει (ο χρόνος του κύκλου αποστείρωσης είναι περίπου 8 λεπτά).

Πώς να αποστειρώσετε το Χειριστικό Θηλάστρο της Philips AVENT (βλέπε το Διάγραμμα D)

- Βάλτε το σώμα του Θηλάστρου στο διαθέσιμο χώρο στο πάνω καλάθι και τακτοποιήστε τα υπόλοιπα μέρη του θηλάστρου όπως φαίνεται στην εικόνα. Συγκεντρώστε τα υπόλοιπα εξαρτήματα του Θηλάστρου στο κάτω καλάθι.
- Μπορείτε να αποστειρώσετε μέχρι έξι μπιμπερό (χωρίς τους βιδωτούς δακτυλίους, τις θηλές ή τα θολωτά καπάκια) με το θηλάστρο.
- Τοποθετήστε τη συναρμολογημένη συσκευή στο κυρίως σώμα του αποστειρωτή και κλείστε το καπάκι.
- Βάλτε το καλώδιο στο πίσω μέρος του αποστειρωτή και συνδέστε το στην πρίζα. Ανάψτε τη συσκευή.

Πώς να αποστειρώσετε μπιμπερό με στενό λαμό και άλλα εξαρτήματα για το τσίμαμα του μωρού

Οι θηλές πρέπει να τοποθετηθούν γύρω από το κεντρικό στέλεχος στο κάτω καλάθι και οι βιδωτοί δακτύλιοι στο πάνω καλάθι, επειδή είναι πολύ στενοί για το στέλεχος. Βεβαιωθείτε ότι τα αντικείμενα βρίσκονται μέσα στα καλάθια ή στη θήκη των μπιμπερό, ώστε να διασφαλιστεί η αποτελεσματική κυκλοφορία του ατμού. Η θήκη για τα μπιμπερό ή/και το πάνω καλάθι μπορούν να γίνουν για να δημιουργήσετε περισσότερο χώρο.

Μετά την αποστείρωση (βλέπε το Διάγραμμα E)

- Μην βγάλετε αμέσως το καπάκι. Αφήστε τον αποστειρωτή να κρυώσει για 3 λεπτά.
- Κλείστε τη συσκευή, βγάλτε την πρίζα και αποσυνδέστε το καλώδιο από το πίσω μέρος του αποστειρωτή.
- Πλύντε καλά τα χέρια σας πριν βγάλετε τα αποστειρωμένα αντικείμενα.
- Βγάλτε το καπάκι.

- Εάν είναι απαραίτητο, τινάζτε το νερό που έχει μείνει πάνω στα αντικείμενα πριν από τη συναρμολόγηση.
- Μπορείτε να χρησιμοποιήσετε τις τομπίδες για να βγάλετε τα μικρά αντικείμενα και για να περάσετε τις αποστειρωμένες θηλές μέσα από τους βιδωτούς δακτυλίους των μπιμπερό.
- Τα περιεχόμενα θα παραμείνουν αποστειρωμένα για μέχρι 6 ώρες, μετά το τέλος του κύκλου, εάν δεν ανοίξετε το καπάκι.
- Τα αντικείμενα που έχετε βγάλει θα πρέπει να χρησιμοποιηθούν /συναρμολογηθούν αμέσως ή να αποστειρωθούν ξανά. Το μπιμπερό γάλα που έχετε εζάγει μπορεί να αποθηκευτεί σε αποστειρωμένο δοχείο μητρικού γάλακτος στο ψυγείο για μέχρι 48 ώρες (αλλά όχι στην πόρτα του ψυγείου) ή στον καταψύκτη για μέχρι 3 μήνες. Όταν αφόρα στο γάλα σκόνη, θα πρέπει να φτιάχνετε κάθε φορά φρέσκο για το μωρό σας.
- Πριν ξαναχρησιμοποιήσετε τον αποστειρωτή, θα πρέπει να τον αφήνετε να κρυώσει για τουλάχιστον 10 λεπτά, ώστε να επαναρθεύσει ο θερμοστάτης του.
- Μετά από κάθε χρήση, αδειάστε στο νερό εζάγει περιεσέψει, ξεβγάλετε και σκουπίστε τον αποστειρωτή.

Καλάθια για πλυντήριο πιάτων (βλέπε το Διάγραμμα F)

- Μπορείτε να ενώσετε τα πάνω και κάτω καλάθια έτσι ώστε να βάλτε μέσα τους μικρά αντικείμενα, όπως θηλές, μέρη του θηλάστρου, πιπίλες, κτλ για να τα πλύνετε στο πάνω ράφι του πλυντηρίου πιάτων πριν από την αποστείρωση.
- Για να τα ενώσετε, ευθυγραμμίστε τα δυο καλάθια έτσι ώστε οι εγκοπές να βρίσκονται απέναντι η μια από την άλλη και στη συνέχεια ασφαλίστε τα. Για να ανοίξετε τα καλάθια, τραβήξτε με τα δάκτυλά σας χρησιμοποιώντας τις εσοχές στο πλάι.

Προσοχή: Τα προϊόντα της Philips AVENT μπορεί να αποχρωματιστούν με το πέρασμα του χρόνου, εάν πλένονται στο πλυντήριο πιάτων με βρώμικα σκεύη που είναι καλυμμένα από υπολείμματα έντονων σαπουνιών, όπως η σάλτσα ντομάτα.

Πώς να φροντίσετε τον αποστειρωτή σας

Για να διασφαλίσετε τη μέγιστη αποτελεσματικότητά του αποστειρωτή θα πρέπει να τον καθαρίζετε από τα άλατα κάθε τέσσερις εβδομάδες. Μπορείτε να χρησιμοποιείτε βραστό νερό ή φιλτραρισμένο νερό στον αποστειρωτή σας ώστε να μειώσετε το συσσωρευση αλάτων σε αυτόν.

ΕΙΤΕ:

- Αναμίξτε ένα σακουλάκι κτηρικό οξύ (10 γρ.) με with 200ml νερό. Αδειάστε το διάλυμα στον άδειο αποστειρωτή. Μην κλείσετε το καπάκι. Ανάψτε τον για 1-2 λεπτά, δηλαδή να μη λειτουργήσει τον κύκλο. Κλείστε τον αποστειρωτή και αφήστε τον για 30 λεπτά. Στη συνέχεια, αδειάστε και ξεβγάλετε τον αποστειρωτή. Αφού βάλτε το καπάκι, προγραμματίστε το να λειτουργήσει για έναν πλήρη κύκλο χωρίς σκεύη, με ακριβώς 90ml νερό. Κατόπιν σκουπίστε τον αποστειρωτή. Το κτηρικό οξύ μπορεί να το προμηθευτείτε από κάποια φαρμακεία – αποφύγετε την επαφή με τα μάτια επειδή ενδέχεται να προκαλέσει ερεθισμό. Φυλάξτε το μακριά από τα παιδιά).

Προβλήματα Λειτουργίας

Ο αποστειρωτής δεν δουλεύει.	Ελέγξτε ότι το καλώδιο είναι συνδεδεμένο με τον αποστειρωτή και με την πρίζα. Ελέγξτε το φως στην πρίζα.
Βγαίνει πάρα πολύς ατμός κάτω από το καπάκι.	Δεν τοποθετήσατε σωστά τα αντικείμενα. Ανατρέξτε στα διαγράμματα C/D.
Τα μπιμπερό έχουν σημάδια όταν τα βγάλετε έξω.	Πρέπει να καθαρίσετε τα άλατα από τον αποστειρωτή (βλέπε την ενότητα με τίτλο «Πώς να φροντίσετε τον αποστειρωτή σας»).
Ο αποστειρωτής αργεί να σβήσει.	Χρησιμοποιήσατε πάρα πολύ νερό. Βάλτε ακριβώς 90ml νερό. Η: Ο αποστειρωτής έχει λίγα αντικείμενα μέσα – τα ελαφριά φορτία καταναλώνουν περισσότερο χρόνο.

ΕΙΤΕ:

- Αναμίξτε 100ml ζύδι με 200ml κρύο νερό και αδειάστε το στον αποστειρωτή. Αφήστε το μέχρι να διαλυθούν τα άλατα. Αδειάστε τη συσκευή και ξεβγάλετε καλά.

Προσοχή

- Σε καμία περίπτωση δεν θα πρέπει να χρησιμοποιήσετε οποδήποτε άλλο πέρα από κτηρικό οξύ ή ζύδι στον καθαρισμό από τα άλατα, επειδή ενδέχεται να προκληθούν ανεπιθύμητες βλάβες.
- Μην χρησιμοποιείτε χλώριο ή διάλυμα /αμπλέτες με χημική αποστείρωση στον αποστειρωτή ατμού αλλά ούτε και στα προϊόντα που πρόκειται να αποστειρώσετε.
- Μην χρησιμοποιείτε σκληρά καθαριστικά ούτε αντιβακτηριακά ούτε συμρατάκια για να καθαρίσετε τον αποστειρωτή.
- Μην χρησιμοποιείτε αποκληρωμένο νερό στον αποστειρωτή.
- Το καλώδιο σας σας χρησιμοποιήστε δεν πρέπει να χρησιμοποιηθεί σε καμία άλλη συσκευή και εξίσου κανένα άλλο καλώδιο δεν πρέπει να χρησιμοποιηθεί με τον Ηλεκτρικό Αποστειρωτή Ατμού.
- Αυτή η συσκευή προορίζεται για χρήση από υπεύθυνα άτομα. Να την κρατήσετε μακριά από μικρά παιδιά και από ασθενείς.
- Η συσκευή δεν προορίζεται για χρήση από άτομα (συμπεριλαμβανομένων και των παιδιών) με μειωμένη σωματική, αισθητική ή νοητική ικανότητα, ή με έλλειψη εμπειρίας ή γνώσης, εκτός και εάν τους έχει δοθεί καθοδήγηση σχετικά με τη χρήση της συσκευής ή βρίσκονται υπό την επίτηρη κάποιου ατόμου υπεύθυνου για την ασφάλειά τους.
- Τα παιδιά πρέπει να εποπτεύονται συνεχώς ώστε να διασφαλιστεί ότι δεν παίζουν με τη συσκευή.

Εγγύηση

Η Philips AVENT σας εγγυάται ότι εάν ο Ηλεκτρικός Αποστειρωτής Ατμού καταστεί ελαττωματικός σε διάστημα 24 μηνών από την ημερομηνία αγοράς, θα τον αντικαταστήσει χωρίς χρέωση για αυτήν τη χρονική περίοδο. Σας παρακαλούμε επιστρέψτε τον στο κατάστημα από όπου τον αγοράσατε. Να φυλάτε την απόδειξη αγοράς, όπου θα φαίνεται από πού τον αγοράσατε και τότε. Για να είναι έγκυρη η εγγύηση:

- Ο Ηλεκτρικός Αποστειρωτής Ατμού θα πρέπει να χρησιμοποιείται σύμφωνα με τις οδηγίες που υπάρχουν σε αυτό το φυλλάδιο και να είναι συνδεδεμένος με την κατάλληλη παροχή ρεύματος.
- Η αξίωση δεν θα πρέπει να είναι αποτέλεσμα ατυχήματος, κακής χρήσης, έλλειψης καθαριότητας, αμελείας ή φθοράς του χρόνου.
- Αυτό δεν επηρεάζει τα θεσμικά δικαιώματά σας.

Η Philips AVENT βρίσκεται εδώ για να σας βοηθήσει
GR: 210 24 19 585
www.philips.com/AVENT

Vennligst bruk 5 minutter til å lese igjennom hele brosjyren før du tar din Philips AVENT elektrisk dampsterilisator i bruk.

På samme måte som du steriliserer flasker og annet tilbehør kan du også sterilisere andre deler som tåler koking (se i bruksanvisningen for dampsterilisator). Vennligst oppbevar denne brosjyren til senere bruk. Denne informasjonen er også tilgjengelig på vår web side.

ADVARSEL:

- Når den er i bruk inneholder dampsterilisatoren kokende vann og damp kommer ut av ventilen i lokket.
- Forsikre deg om at dampsterilisatoren er plassert på en fast og stødig overflate når den er i bruk.
- Dampsterilisatoren må aldri åpnes under steriliseringsprosessen.
- Oppbevares utliggjelig for barn.
- Oppbevar utstikkkontakten når apparatet ikke er i bruk.
- På alle tider utstikkkontakten når apparatet oppå apparatet.
- Plasler aldri gjenstander oppå apparatet.
- For å stoppe apparatet under sterilisering, ta ut stikkkontakten.
- Dampsterilisatoren må IKKE senkes eller dypes ned i vann.
- Bruk aldri sterilisatoren uten vann.
- Dersom du ikke følger veiledningen for avkalking kan enheten skades.
- Det finnes ingen utbyttable deler i den elektriske dampsterilisatoren. Forsøk ikke å åpne eller reparere den elektriske dampsterilisatoren selv.

Innhold (se diagram A)

- Lokk
- 2 x Øvre kurv
- Flaskeholder
- Nedre kurv
- Midtstammen
- Sterilisator
- Målekopp
- Ledning og plugg
- Klype

NB: Kurvene b) og d) er identiske

Før dampsterilisatoren tas i bruk for første gang (se diagram B)

Fjern alle delene fra innsiden av sterilisatoren.

- Hell i nøyaktig 90 ml vann fra kranen.
- Samle sammen alle de blå delene (kurver, midtstamme og flaskeholder). Plasser delene i dampsterilisatoren og sett på lokket.
- Koble ledningen i bak på dampsterilisatoren og sett i kontakten. Lyset skal komme på automatisk. Hvis så ikke skjer, trykk på bryteren på apparatet.
- Når steriliseringen er ferdig vil apparatet slå seg av automatisk, og lyset vil slukke.
- La dampsterilisatoren bli avkjølt, slå av bryteren, ta ut kontakten og koble fra ledningen bak på apparatet.
- Fjern kurvene og flaskeholderen, hell ut gjenværende vann, og tørk ut av apparatet.

Før sterilisering

- Vask alle delene i mildt såpevann og skyll før sterilisering.
- Hell nøyaktig 90 ml vann i dampsterilisatoren. Hvis det benyttes mer vann, vil det forlenge steriliseringen. Hvis det benyttes mindre vann er det mulig at produktene ikke blir ordentlig rene/sterilisert.

NB! Når apparatet fylles med produkter, sørg alltid for at dampen kan sirkulere rundt alle overflater og at ev. vann lett kan renne av.

Sterilisere inntil seks 260 ml, 125 ml. eller 330 ml. AVENT-flasker (se diagram C)

- Tre den nedre kurven på midtstammen.
- Plasser 2 skruringer på midtstammen.
- Tre flaskeholderen ned på midtstammen med "nakken" først, slik at den hviler på den øverste skruringen.
- Plasser tåtesmokkene i den nederste kurven ved å slippe dem gjennom hullene i flaskeholderen.
- Plasser ytterligere 4 skruringer på midtstammen.
- Sett de 6 flaskene med åpningen ned i flaskeholderen.
- Skyv den øverste kurven ned på midtstammen til den hviler på mothaken.
- Det er ikke nødvendig å bruke den øverste kurven når man steriliserer 330 ml. flasker (se diagram C8).
- Plasser alle produktene i dampsterilisatoren, og sett på lokket.
- Koble til ledningen bak på dampsterilisatoren, sett i kontakten og slå på.
- Steriliseringstiden vil variere avhengig av hva som steriliseres. Etter steriliseringen vil apparatet slå seg av automatisk og lyset vil slukke. (Steriliseringstid ca. 8 minutter).

For sterilisering av Philips AVENT manuell brystpumpe (se diagram D)

- "Klikk" hoveddelen på pumpen ned i en av sprekkene i den øverste kurven og plasser pumpeledningene som vist. Legg de andre pumpeledningene i den nederste kurven.
- Opptil seks flasker (uten tilbehør) kan steriliseres sammen med pumpen.
- Plasser alle delene i dampsterilisatoren og legg på lokket.
- Koble ledningen i bak på dampsterilisatoren, sett i kontakten og slå på.

For å sterilisere standard flasker / andre produkter

Flaskekokkene plasseres rundt midtstammen i den nederste kurven og skruringene plasseres i den øverste kurven, da de er for små til å plasseres på midtstammen. Forsikre deg om at delene (som skal steriliseres) er plassert slik at dampen kan sirkulere. Flaskeholderen og/eller den øverste kurven kan fjernes for å gi bedre plass.

Etter sterilisering (se diagram E)

- Ta ikke av lokket umiddelbart. La dampsterilisatoren avkjøle seg i 3 minutter.
- Slå av hovedbryteren, og koble fra ledningen bak på dampsterilisatoren.
- Vask hendene grundig før de steriliserte produktene fjernes fra dampsterilisatoren.
- Ta av lokket.
- Hvis nødvendig, la overflødig vann renne av produktene før du samler dem sammen for sterilisering.
- Klype kan brukes til å ta opp smådeler, og til å trekke smokken gjennom tetningsringen til flasken.
- Produktene vil holde seg sterile i opptil 6 timer forutsatt at lokket på sterilisatoren ikke åpnes/fjernes.
- Produkter som fjernes må brukes/monteres direkte eller steriliseres på nytt. Utpumpet melk kan lagres i en steril brystmelksbeholder i kjøleskapet i opptil 48 timer (gjelder ikke ved oppbevaring i kjøleskapdøren) eller i fryseren opptil 3 måneder. Barnemat bør tillegges forskt til hvert måltid.
- Dampsterilisatoren må avkjøles i 10 minutter mellom hver sterilisering.
- Hell ut vannrester etter hver sterilisering, skyll og tørk.

Kurv for bruk i oppvaskmaskin (se diagram F)

- Den øverste og nederste kurven kan settes sammen og brukes til å rengjøre smådeler i oppvaskmaskinen.
- For å sette kurvene sammen, sett de slik at indikatoren er motsatt av hverandre og klink kurvene sammen. For å åpne kurven, ta fra hverandre delene ved hjelp av sidesporene på kanten av kurvene.

Advarsel: Philips AVENT enheter som vaskes i oppvaskmaskin eller sammen med andre ting som har rester av sterke sauser, som tomat saus, kan miste farge over tid.

Slik tar du vare på din dampsterilisator

Dampsterilisatoren bør renses hver fjerde uke, for å sikre 100 % effektivitet. Det kan være en fordel å bruke kokt vann i dampsterilisatoren for å unngå at det danner seg kalkavleiringer.

Eller:

- Bland en pose med sitronsyre (10 gr) med 200 ml vann. Hell blandingen i tom sterilisator. Slå apparatet på i 1-2 minutter. Ikke kjør en full syklus. Ikke legg på lokket. Slå av hovedbryteren og la den stå i 30 minutter. Hell ut blandingen og skyll dampsterilisatoren. Slå på dampsterilisatoren og steriliser en gang uten produkter, med nøyaktig 90 ml vann. Når det er gjort, tørk ut av dampsterilisatoren. Sitronsyre – unngå kontakt med øynene, da det kan føre til irritasjon. Oppbevares utliggjelig for barn.

Eller:

- Bland 100 ml eddik med 200 ml kaldt vann og hell det i sterilisatoren. La blandingen være i sterilisatoren til evt. kalkrester er oppløst. Hell ut blandingen og skyll sterilisatoren nøye.

Advarsel:

- Husk på at du aldri skal bruke annet enn sitronsyre eller eddik til avkalking for å unngå skade på apparatet.
- Bruk ikke kjemiske oppløsninger/tabletter eller klor i sterilisatoren, eller på produkter som skal steriliseres.
- Bruk ikke rengjøringsmiddel med slipemiddel, antibakterielle midler eller skrubber for å rengjøre sterilisatoren.
- Bruk ikke mykt vann i sterilisatoren.
- Strømkabelen som medfølger må ikke brukes til andre apparater og ingen andre strømkabler må brukes til din elektrisk dampsterilisator.
- Apparatet må kun håndteres av ansvarlige personer. Må oppbevares utliggjelig for barn.
- Dette apparatet er ikke beregnet for bruk av barn eller av personer med nedsatt fysiske eller mentale evner, eller av personer som ikke har erfaring med eller kjennskap til bruken av apparatet hvis de ikke har fått nødvendig instruksjon av en person som er ansvarlig for deres sikkerhet.
- Barn må gis beskjed om at de ikke skal leke med apparatet.

Garanti

Philips AVENT garanterer at dersom den elektriske dampsterilisatoren går i stykker i løpet av de 24 første månedene etter kjøpsdato, vil enheten byttes uten ekstra kostnad. Vennligst returner enheten til forhandleren der den ble kjøpt. Legg kvitteringen som ett kjøpsbevis sammen med en lapp med hvor og når den ble kjøpt. For at garantien skal gjelde, må følgende krav oppfylles:

- Elektrisk dampsterilisator må håndteres i henhold til instruksjonene i denne brosjyren, samt være tilkoblet et godkjent strømnett.
 - Byttekravet godkjennes ikke ved uforutsiktighet, feilbruk, forsømmelse eller ved normal slitasje.
- Dette påvirker ikke lovfestede rettigheter.

Philips AVENT er her for å hjelpe deg

NO: 24 11 01 00

www.philips.com/AVENT

Hva kan være feil?

Dampsterilisatoren virker ikke.	Sjekk at hovedledningen er koblet til sterilisatoren og i stikkkontakten.
Kraftig damp stiger opp fra lokket.	Deler kan være feil plassert i sterilisatoren. Se diagram C/D for plassering av produkter.
Flaskene blir ikke ordentlig rene.	Da er det tid for rensing av dampsterilisatoren.
Det tar lang tid før dampsterilisatoren slår seg av.	Da er det brukt for mye vann. Bruk nøyaktig 90 ml vann. Eller det kan være det er få deler som steriliseres, og små lette deler tar lenger tid.

Philips AVENT elektrisk ångsterilisator

Vi ber dig vänligen ägna 5 minuter åt att läsa igenom hela denna bruksanvisning innan du använder din Philips AVENT elektriska ångsterilisator första gången.

Alla föremål som tål kokning (flaskor, amningstillbehör etc.) kan steriliseras i denna apparat (läs bruksanvisningen från respektive tillverkare). Spara denna bruksanvisning för eventuellt framtida behov. Du kan också hämta upp våra bruksanvisningar från vår hemsida.

VARNING

- När sterilisatorn är i gång innehåller den kokande vatten och ånga kommer ut ur ventilen i locket.
- Se till att sterilisatorn står på plant underlag när den är i gång.
- Öppna aldrig locket när apparaten är i gång.
- Se till att barn aldrig kan nå apparaten.
- Dra alltid ur kontakten ur eluttaget när sterilisatorn inte används.
- Lägg aldrig några föremål ovanpå sterilisatorn.
- Om du vill stoppa sterilisatorn under programmets gång, dra ur kontakten ur eluttaget.
- Var försiktig när du öppnar locket. Du kan bränna dig på ångan.
- Doppa aldrig ner sterilisatorn i vatten.
- Se till att det alltid är vatten i sterilisatorn när den är i gång.
- Följ instruktionerna för avkalkning. Annars kan sterilisatorn skadas så att den inte går att reparera.
- Inga delar i elektriska ångsterilisator behöver servos. Försök inte öppna, serva eller reparera sterilisatorn själv.

Innehåll (se bilder under A)

- Lock
- Övre korg (2 st.)
- Flaskställ
- Nedre korg
- Mittstång
- Steriliseringsbehållare
- Måttkopp
- Sladd och kontakt
- Tång

OBS! Övre och nedre korgen är identiska.

Innan du använder din sterilisator första gången

(se bilderna under B)

Ta ut alla föremålen ur sterilisatorn.

- Häll i exakt 9 cl kranvatten.
- Montera ihop alla blå komponenter (korgar, mittstång och flaskställ). Placera de ihopsatta komponenterna i sterilisatorn och sätt på locket.
- Sätt i sladden på baksidan av sterilisatorn och anslut andra änden till vägguttaget. Lampan bör tändas automatiskt. Om den inte gör det, tryck på strömbrytaren.
- När steriliseringen är klar stängs apparaten av automatiskt och lampan släcks.
- Låt apparaten svalna, dra ur kontakten ur vägguttaget, dra ur sladden på baksidan av sterilisatorn.
- Ta ur korgarna och flaskstället, håll ur eventuellt kvarvarande vatten och torka rent med trasa.

Före varje sterilisering

- Före steriliseringen, diska alla föremålen i vatten med mildt diskmedel och skölj.
- Häll i exakt 9 cl vatten i sterilisatorn. Om du håller i mer än 9 cl förlängs steriliseringstiden. Om du håller i mindre än 9 cl kanske föremålen inte bli ordentligt steriliserade.

OBS! När du ställer in föremålen för sterilisering, se alltid till att ångan kan cirkulera runt överallt och att eventuellt vatten lätt kan dunsta bort.

För att sterilisera upp till sex AVENT 260ml, 125ml eller 330ml flaskor (se bilderna under C)

- Sätt på den nedre korgen på mittstången.
- Trä på två skruvringar på mittstången.
- Sätt flaskhållaren på mittstången, med halsen nedåtvänd så att den vilar på den övre skruvringen.
- Lägg ner dinapparna i hålen i flaskhållaren i den nedre korgen.
- Trä på 4 skruvringar på mittstången.
- Ställ 6 flaskor upp och ner i flaskkorgen.
- Tryck fast den övre korgen på mittstången så att den vilar på ringen. Placera de 6 välvda locken och tången i den övre korgen.
- Den övre korgen behövs inte när man steriliserar 330 ml-flaskor (se bild).
- När allt är placerat i sterilisatorn, sätt på locket.
- Sätt i sladden på baksidan av apparaten och kontakten i vägguttaget. Tryck på strömbrytaren.
- Programtiden varierar efter hur mycket det är i maskinen. Efter varje program stängs apparaten av automatiskt och lampan släcks (ungefärlig steriliseringstid: 8 minuter).

För att sterilisera Philips AVENT manuella bröstpump (se bilderna under D)

- Lägg in själva bröstpumpen i hållaren i den övre korgen och lägg i de övriga bröstpumpdelarna som visas på bilden, och i den undre korgen.
- Upp till sex flaskor (exklusive skruvringar, dinappar och välvda lock) kan steriliseras tillsammans med pumpen.
- Placera korgarna i sterilisatorn och sätt på locket.
- Sätt i sladden på baksidan av sterilisatorn och kontakten i vägguttaget. Tryck på strömbrytaren.

För att sterilisera smalhalsade flaskor och annan matningsutrustning

Dinappar ska läggas runt mittstången i den undre korgen och skruvringarna i övre korgen, eftersom de är för trånga för stången. Se alltid till att föremålen ligger helt inne i korgarna/ställningarna för att ångan ska kunna cirkulera effektivt. Flaskstället och/eller den övre korgen kan tas bort för att skapa mer utrymme.

Efter steriliseringen (se bilderna under E)

- Ta inte av locket genast. Låt sterilisatorn svalna cirka 3 minuter först.
- Dra ur kontakten ur vägguttaget och sladden på baksidan av apparaten.
- Tvätta händerna noggrant innan du ska ta ur de sterila föremålen.
- Ta av locket.
- Skaka bort överflödigt vatten från delarna innan du monterar ihop dem.
- Tången kan användas till att ta ur små saker och till att dra dinapparna genom skruvringarna.
- Föremålen håller sig sterila i upp till sex timmar efter avslutad sterilisering, förutsatt att locket inte tas av.
- Urplockade föremål ska användas/sättas ihop genast. Annars måste de steriliseras om. Urpumpad mjölk kan sparas i ett sterilt förvaringskärl för bröstmjölk i kyl i upp till 48 timmar (inte i dörrfacket) eller i frys i upp till 3 månader. Modersmjölksersättning bör tillredas strax före varje matningstillfälle).

- Sterilisatorn måste få svalna i minst 10 minuter innan du använder den igen, så att termostaten kan återställas.
- Efter varje användning, håll ur allt kvarvarande vatten, skölj och torka torr.

Diskmaskinskorg (se bilderna under F)

- Den övre och undre korgen kan knäppas ihop för förvaring av små föremål som dinappar, bröstpumpsdelar, bröstsnappar etc. när de diskas i diskmaskinen, före steriliseringen.
- För att knäppa ihop korgarna, rikta in dem så att markeringarna ligger mitt emot varandra. Knäpp ihop. För att öppna och dela på korgarna, stick ner fingrarna i fördjupningarna på sidorna. Öppna.

Varning: Om din barmatsutrustning från Philips AVENT diskas i diskmaskin tillsammans med annan disk med rester av starka säser, t.ex. tomatssås, kan den missfärgas med tiden.

Skötselavvisning

Avkalka sterilisatorn var fjärde vecka, så att den fungerar till 100% även i fortsättningen. Det kan vara en fördel att använda förkott eller filtrerat vatten i sterilisatorn, för att förhindra kalkbildning.

ANTINGEN:

- Blanda 10 g citronsyra med 2 dl vatten. Häll det i den tomma sterilisatorn. Sätt inte på locket. Kör sterilisatorn i 1-2 minuter, dvs. inte en hel omgång. Dra ur kontakten ur vägguttaget och låt stå i 30 minuter med vätskan i. Häll ut och skölj apparaten. Kör ett fullt program med locket på och exakt 90 ml vatten i, men utan föremål. Torka ur apparaten. (Citronsyra finns att köpa i livsmedelsbutiker – undvik att få det i ögonen. De kan bli irriterade. Förvara utom räckhåll för barn).

ELLER:

- Häll 1 dl ättika blandat med 2 dl kallt vatten i sterilisatorn. Låt stå tills alla avlagringar är borta. Tom ur apparaten och skölj noggrant.

Varning

- Under inga omständigheter får något annat än citronsyra eller ättika användas för avkalkning. Sterilisatorn kan skadas så att den inte går att reparera.
- Använd inte blekmedel eller andra kemiska lösningsmedel i din sterilisator eller på produkter som ska steriliseras, endast citronsyra eller ättika.
- Använd inte slipmedel eller bakteriedödande medel och skrapa inte på beläggningen i apparaten.
- Använd inte destillerat vatten i apparaten, endast kranvatten.
- Sladden som hör till sterilisatorn får inte användas till någon annan apparat, och ingen annan sladd bör användas till elektriska ångsterilisatorer.
- Denna apparat ska bara användas av personer som kan ta ansvar för den. Förvara apparaten utom syn- och räckhåll för små barn och äldre.
- Denna apparat är inte avsedd att användas av barn, fysiskt eller psykiskt handikappade personer eller av personer som inte har erfarenhet av eller kunskap om apparaten, såvida de inte fått instruktioner om användningen eller övervakas av någon som kan ansvara för säkerheten.
- Barn bör hållas under uppsikt för att undvika lek med denna utrustning.

Garanti

Om elektriska ångsterilisator skulle gå sönder inom 24 månader efter inköpsdatum, garanterar Philips AVENT att du under denna tid får en ny utan kostnad. Lämnna tillbaka sterilisatorn till återförsäljaren där du köpt den. Spara kvittot som köpbevis samt uppgift om när och var du köpt apparaten. För att garantin ska gälla ber vi dig observera följande:

- Elektriska ångsterilisator måste användas i enlighet med instruktionerna i denna bruksanvisning och anslutas till lämpligt elnät.
- Orsaken till reklamationen får inte vara olyckshändelse, felhantering, nedsmutsning, misskötsel eller rent slitage.
- Dina lagstadgade rättigheter påverkas inte av detta.

Philips AVENT finns till din hjälp

SE: 08-725 14 05

www.philips.com/AVENT

Felsöknings schema

Sterilisatorn sätter inte i gång.	Kontrollera så att båda sladdarna är i. Både i maskinen och i väggen.
Ånga strömmar ut under locket.	Maskinen är inte rätt laddad. Se bild C och D.
Flaskorna har fläckar på sig när man tar ut dem.	Sterilisatorn behöver avkalkas. Se under stycket "Avkalkning".
Sterilisatorn tar för lång tid på sig.	Har ni för mycket vatten i behållaren? Använd exakt 90 ml eller: Lastad med lite saker – mindre saker tar längre tid.

Käytä 5 minuuttia aikaasi ja lue koko tämä esite ennen kuin käytät sähköistä Philips AVENT höyrysteriloijaa ensimmäisen kerran.

Pullojen ja imetystarvikkeiden lisäksi tässä laitteessa voi steriloida mitä tahansa keittämisen kestäviä esineitä (ks. valmistajan antamia sterilointiohjeita). Pidä nämä ohjeet hyvässä tallessa vastaisen varalle. Näitä ohjeita voi katsoa myös nettissä.

Turvavaroituksia

- Kun steriloi ja toiminna, sen sisällä on kiehuava vettä ja kanassa olevasta aukosta purkautuu höyryä.
- Varmista, että steriloi ja käytön aikana vaakatason tukevalla alustalla.
- Älä missään tapauksessa avaa steriloi ja sen ollessa toiminna.
- Pidä laite aina poissa lasten ulottuvilta.
- Pidä pistoke aina irto seinärasia, kun laite ei ole käytössä.
- Älä koskaan pane mitään esineitä steriloi ja päälle.
- Jos haluat pysäyttää steriloi ja kesken käytön, irrota pistoke seinärasia.
- Ole varovainen, kun avaat steriloi ja, sillä höyry voi polttaa.
- Älä missään tapauksessa upota steriloi ja veteen.
- Älä koskaan käytä steriloi ja ilman vettä.
- Kattilakiven poisto-ohjeiden noudattamatta jättäminen voi aiheuttaa steriloi jaalle pysyviä vaurioita.
- Sähkökäyttöisen höyrysteriloijan sisällä ei ole mitään huollettavia osia. Älä yritä itse avata, huoltaa tai korjata sähkökäyttöistä höyrysteriloijaa.

Sisältö (ks. kaaviota A)

- Kansi
- Yläkori
- Pullotelie
- Alakori
- Keskikara
- Steriloijan runko
- Mittakuppi
- Johto ja pistoke
- Nostopihdit

Huom.: Ylä- ja alakori ovat samanlaiset.

Ennen kuin käytät steriloi ja ensimmäisen kerran (ks. kaaviota B)

Poista kaikki esineet steriloi ja rungon sisältä.

- 1) Kaada steriloi jaan tarkalleen 90 ml vesijohtovettä.
- 2) Kokoa siniset komponentit (korit, kara ja pullotelie). Pane kootut komponentit steriloi jaan ja pane kansi päälle.
- 3) Kiinnitä liitäntäjohto steriloi jaan takaosaan ja pistoke seinärasiaan. Merkkivalon pitäisi syttyä automaattisesti. Jos se ei syty, paina steriloi jaan katkaisinta.
- 4) Steriloi jaan päättyessä laite kytketty automaattisesti pois toiminnasta ja merkkivalo sammuu.
- 5) Anna laitteen jäähtyä, irrota pistoke seinärasia ja liitäntäjohto steriloi jaan takaosasta.
- 6) Poista korit ja pullotelie, kaada pois jäljellä oleva vesi ja pyyhi laite kuivaksi.

Ennen jokaista käyttökertaa

- 1) Pese kaikki esineet miedolla saippuvedellä ennen sterilointia ja huuhtelee ne.

- 2) Kaada tarkalleen 90 ml vettä steriloi ja runko-osaan. Käytettäessä enemmän vettä sterilointiajaksi pitenee. Jos vettä on alle 90 ml, sterilointi ei ehkä tapahdu tehokkaasti.

Huom.: Steriloijaa kuormattaessa on aina varmistettava, että höyry pääsee kiertämään tehokkaasti kaikilla pinoilla ja että vesi pääsee hyvin valumaan pois.

Enintään kuuden 260 ml, 125 ml tai 330 ml AVENT pullon sterilointi (ks. kaaviota C)

- 1) Paina alempi kori kiinni keskikaraan.
- 2) Pujota keskikaraan 2 kierrerengasta.
- 3) Paina pullotelietä kaulapuoli alaspäin keskikaraan kunnes se tulee ylintä kierrerengasta vasten.
- 4) Pane tutit pullotelieestä olevien reikien keskikohdan läpi alempana koriin.
- 5) Käännä 4 kierrerengasta kiinni keskikaraan.
- 6) Pane 6 pulloa ylösalaisin pullotelieeseen.
- 7) Paina yläkoria keskikaraan kunnes se tulee salpaa vasten. Pane 6 kupukantta ja nostopihdit yläkoriin.
- 8) Yläkoria ei tarvita sterioitaessa 330 ml pulloja (ks. kaaviota C8).
- 9) Pane koottu kokonaisuus steriloi ja runko-osaan ja pane kansi päälle.
- 10) Kiinnitä johto steriloi ja rungon takaosaan ja pistoke seinärasiaan. Kytke virta päälle.
- 11) Steriloi jaan pituus vaihtelee kuormituksesta riippuen. Jakson päättyessä laite kytketty automaattisesti pois päältä ja merkkivalo sammuu (jakson kesto aika on n. 8 minuuttia).

Manuaalisen Philips AVENT rintapumpun sterilointi (ks. kaaviota D)

- 1) Napsauta rintapumpun runko-osa yläkorissa olevaan loveen ja sijoita rintapumpun muut komponentit kuvan mukaisesti. Kokoa rintapumpun jäljellä olevat osat alakoriin.
- 2) Pumpun yhteydessä on mahdollista steriloida enintään kuusi tyhjiä pulloa (lukuun ottamatta kierrerengaita, tutteja ja kupukansia).
- 3) Sijoita koottu kokonaisuus steriloi ja runko-osaan ja pane kansi päälle.
- 4) Kiinnitä johto steriloi ja rungon takaosaan ja pistoke seinärasiaan. Kytke virta päälle.

Kapeakulaisten pullojen ja muiden syöttötarvikkeiden sterilointi

Tutit on sijoitettava keskikaran ympärille alakoriin ja kierrerengaita yläkoriin, koska ne ovat liian pieniä sopiakseen karaan. Varmista aina, että kaikki esineet sijoitetaan korien/telien reunojen sisään, niin että höyry pääsee kiertämään tehokkaasti. Pullotelieen ja/tai yläkorin voi poistaa, jos tarvitaan enemmän tilaa.

Steriloinnin jälkeen (ks. kaaviota E)

- 1) Älä avaa kantta välittömästi. Anna steriloi ja jäähtyä 3 minuuttia.
- 2) Irrota pistoke seinärasia ja liitäntäjohto steriloi jaan takaosasta.
- 3) Pese kädet perusteellisesti ennen kuin otat steriloidut esineet pois steriloi jasta.
- 4) Avaa kansi.
- 5) Ravistele tarvittaessa liika vesi esineistä ennen kokoonpanoa.
- 6) Nostopihdeillä on helppo nostaa pienet esineet ulos steriloi jasta ja vetää steriloidut tutit pullojen kierrerengaiden läpi.
- 7) Steriloijan sisällä olevat esineet pysyvät steriileinä jopa kuusi tuntia steriloi jaan jälkeen, jos kantta ei avata.
- 8) Steriloijasta poistetut esineet täytyy käyttää/koota välittömästi, muuten ne täytyy steriloida uudelleen.

- Lypsetyn äidinmaidon voi pitää steriilissä rintamaitoastiassa jääkaapissa enintään 48 tuntia (ei kuitenkaan jääkaapin ovesa) tai pakastimessa enintään 3 kuukautta.
- 9) Steriloijan täytyy antaa täydetä joka 10 minuuttia käyttökertojen välillä, niin että termostaatti pääsee palautumaan.
 - 10) Jäljellä oleva vesi on kaadettava pois jokaisen käyttökerran jälkeen ja steriloi ja huuhdeltava ja pyyhittävä kuivaksi.

Astianpesukoneessa käytettävä kori (ks. kaaviota F)

- 1) Ylä- ja alakori voidaan kiinnittää toisiinsa pikkuesineitä kuten ruokintatutteja, rintapumpun osia, vauvatutteja yms. varten; ne voi siten pestä astianpesukoneen ylimmässä korissa ennen sterilointia.
- 2) Kiinnitys tapahtuu asettamalla korit vierekkäin niin, että nuolet tulevat vastakkain, jolloin korit voi napsauttaa kiinni toisiinsa. Ne irrotetaan vetämällä ne sormin erilleen käyttäen apuna laidassa olevia koloja.

Varoitukset: Jos Philips AVENT esineitä pestään astianpesukoneessa yhdessä voimakkaan kastikkeen, esim. tomaattikastikkeen peitossa olevien astioiden kanssa, niiden väri voi ajan mittaan muuttua.

Steriloijan hoito

Steriloijasta tulee poistaa kattilakivi 4 viikon välein, silloin se toimii jatkuvasti täydellä teholla. Kattilakiven muodostuksen estämiseksi on hyvä käyttää steriloi jassa valmiiksi keitettyä tai suodatettua vettä.

JOKO:

- 1) Sekoita pussillinen sitruunahappoa (10 mg) 200 ml:aan vettä. Kaada seos tyhjiin steriloi jaan. Älä pane kantta päälle. Käynnistä 1-2 minuutiksi, ts. ei koko steriloi jaan ajaksi. Irrota pistoke seinärasia ja anna laitteen seisoa 30 minuuttia. Tyhjennä ja huuhtelee se. Aja koko steriloi jaan laite tyhjänä ja kansi päällä käyttäen tarkalleen 90 ml vettä. Pyyhi steriloi ja kuivaksi. (Sitruunahappoa saa yleensä apteekista. **Älä päästä sitä silmiin, se aiheuttaa ärsytystä. Pidä poissa lasten ulottuvilta.**)

TAI:

- 2) Kaada steriloi jaan 100 ml etikkaa sekoitettuna 200 ml:aan kylmää vettä. Anna seoksen olla steriloi jassa kunnes kaikki kattilakivi on liuenntu. Tyhjennä steriloi ja ja huuhtelee se huolellisesti.

Varoituksia

- 1) Kattilakiven poistoon ei missään tapauksessa pidä käyttää muuta kuin sitruunahappoa tai etikkaa, muuten voi syntyä pysyviä vaurioita.
- 2) Steriloijassa tai steriloi taviin tuotteisiin ei pidä käyttää valkaisuainetta eikä kemiallisia steriloi tiliuoksia/-tabletteja.
- 3) Steriloijan puhdistukseen ei pidä käyttää hankaavia, antibakteriaalisia aineita eikä hankausientä.
- 4) Steriloijassa ei pidä käyttää pehmenettyä vettä.
- 5) Steriloijan liitäntäjohto ei saa käyttää missään muussa laitteessa eikä sähkökäyttöisessä höyrysteriloijassa saa käyttää mitään muuta liitäntäjohtoa.
- 6) Tämä laite on tarkoitettu vastuuntuntoisten henkilöiden käyttöön; pidettävä poissa pienten lasten ja kyvyttömiin henkilöiden ulottuvilta.
- 7) Tätä laitetta ei ole tarkoitettu sellaisten henkilöiden (lapsen turvallisuuksista vastuussa oleva henkilö valvoo häntä tai on opastanut häntä laitteen käytössä.
- 8) Lapsia on pidettävä silmällä, niin etivät he pääse leikkimään laitteella.

Takuu

Philips AVENT takaa, ette jos sähkökäyttöiseen höyrysteriloijaan tulee vikaa 24 kuukauden kuluessa ostopäivästä, se korvataan tänä aikana veloituksetta toisella. Laite on silloin palautettava myyjäliikkeeseen. Pidä kuitti tallella ostotositteena ja merkitse siihen ostopäivä ja -paikka. Jotta takuu olisi voimassa, on huomattava seuraavat seikat:

- Sähköistä höyrysteriloijaa on käytettävä tässä esitteessä annettujen ohjeiden mukaisesti ja laitteelle sopivalla verkkovirralla.
- Korvausvaade ei saa aiheutua vahingossa aiheutusta vaurioista, väärästä käyttötavasta, liasta, huolimattomuudesta eikä normaalista kulumisesta.
- Tämä ei vaikuta lakimääräisiin oikeuksiin.

Philips AVENT on aina valmis auttamaan
FI: 02 25 46 233
www.philips.com/AVENT

Vianmääritysopas

Steriloija ei toimi.	Tarkasta, että liitäntäjohto on kytketty sekä steriloi jaan että seinärasiaan. Tarkasta pistokkeen sulake.
Kannen alta purkautuu liikaa höyryä.	Esineet on kuormattu väärin. Katso kaaviota C ja D.
Steriloiduissa pulloissa on tahrjoja.	Steriloijasta on poistettava kattilakivi (ks. kohta "Steriloijan hoito").
Steriloija pysyy toiminna liian pitkään.	Steriloijaan on pantu liikaa vettä. Käytä tarkalleen 90 ml vettä. TAI: Steriloijassa on vain muutama esine - kevyiden kuormien sterilointi kestää kauemmin.

Philips AVENT Elektrisk dampsterilisator

Brug et par minutter på at læse hele instruktionsheftet før du anvender din Philips AVENT elektrisk dampsterilisator første gang.

Du kan, udover sutteflasker og brystmadringsstilbehør, også sterilisere andre ting, der tåler kogning (se venligst producentens instruktioner om sterilisering). Opbevar altid disse instruktioner et sikkert sted til fremtidig brug. Instruktionerne kan også findes på vores hjemmeside.

Advarsel imod fare

- Når sterilisatoren er i brug, indeholder den kogende vand og der kommer damp ud af ventilen i låget.
- Sørg for at sterilisatoren er anbragt på et fast, jævnt underlag, når du anvender den.
- Du må aldrig åbne enheden, når den er i brug.
- Hold sterilisatoren udenfor børns rækkevidde.
- Træk altid stikket ud af stikkontakten når den ikke er i brug.
- Stil aldrig genstande på toppen af sterilisatoren.
- For at stoppe sterilisatoren under en cyklus, trækkes stikket ud af kontakten.
- Vær forsigtig når du åbner, da dampen kan medføre forbrændinger.
- Dyp aldrig sterilisatoren i vand.
- Anvend aldrig sterilisatoren uden vand.
- Undladelse af at følge afkalkningsanvisningerne kan medføre uoprettelig skade.
- Der er ikke servicebare dele indeni den elektriske dampsterilisator. Forsøg ikke at åbne, servicere eller reparere den elektriske dampsterilisator selv.

Indhold (se diagram A)

- Låg
- Øverste kurv
- Flaskeholder
- Nederste kurv
- Midterstamme
- Sterilisator
- Målebæger
- Ledning og stik
- Greb

NB: Øverste og nederste kurv er identiske

Før du bruger din sterilisator første gang (se diagram B)

Fjern alle delene fra sterilisatorens indre.

- Hæld nøjagtig 90 ml vand fra hanen i.
- Saml alle de blå komponenter (kurve, midterstamme og flaskeholder). Placer de samlede komponenter i sterilisatoren og sæt låget på.
- Sæt ledningen bag i sterilisatoren og derefter i stikkontakten. Lampen bør tænde automatisk. Hvis den ikke gør, skal du trykke på sterilisatorkontakten.
- Ved afslutning af steriliseringen slukker kontakten automatisk og lampen går ud.
- Lad enheden køle af, sluk for stikkontakten, træk stikket ud - også fra sterilisatorens bagside.
- Fjern kurve og flaskeholder, hæld evt. overskydende vand ud og tør af.

Før hver anvendelse

- Sterilisering vaskes alle genstande i mildt sæbevand og skylles godt.

- Hæld nøjagtig 90 ml vand i sterilisatoren. Hvis du hælder mere end 90 ml vil du forlænge steriliserings-tiden. Hvis du hælder mindre end 90 ml, vil dine ting ikke blive steriliseret korrekt.

NB: Når du fylder sterilisatoren, skal du altid sørge for at dampen kan cirkulere effektivt omkring alle overflader og at vandet nemt kan løbe af.

For at sterilisere op til seks 260ml, 125ml eller 330ml AVENT flasker (se diagram C)

- Skub den nederste kurv over midterstammen.
- Sæt to skruer på midterstammen.
- Skub flaskeholderen ned over midterstammen med halsen nedad indtil den hviler på den øverste skruer.
- Placer sutterne i midten af hullerne i flaskeholderen mod den nederste kurv.
- Sæt 4 skruer på midterstammen.
- Sæt seks flasker i holderen med bunden i vejret.
- Skub den øverste kurv med over midterstammen indtil den hviler på modholdet. Sæt de seks kuppelkapper og greb i den øverste kurv.
- Den øverste kurv er ikke nødvendigt, når der steriliseres 330ml flasker (se diagram C8).
- Placer den samlede enhed i sterilisatoren og sæt låget på.
- Sæt stikket i på bagsiden af sterilisatoren og sæt strømstikket i stikkontakten. Tænd.
- Steriliseringstiden afhænger af fyldningsgraden. Efter hver sterilisering vil enheden slukke automatisk og lampen vil slukke (omtrentlig steriliseringstid: 8 minutter).

For at sterilisere Philips AVENT manuel brystpumpe (se diagram D)

- Klik brystpumpen ned i slidsen i den øverste kurv og arranger brystpumpens andre dele som vist. Saml de resterende dele af brystpumpen i den nederste kurv.
- Der kan steriliseres op til seks flasker (uden skruer, sutter og kuppelkapper) sammen med brystpumpen.
- Placer den samlede enhed i sterilisatoren og sæt låget på.
- Sæt stikket i på bagsiden af sterilisatoren og i stikkontakten. Tænd for sterilisatoren.

For sterilisering af smalhalsede flasker og andre madningsgenstande.

Sutter bør placeres rundt om midterstammen i den nederste kurv og skrueringene i den øverste kurv, da de er for små til midterstammen. Sørg altid for at genstandene er placeret rigtigt i kurvene/holderen for at sikre effektiv cirkulation af dampen. Flaskeholderen og/eller den øverste kurv kan fjernes for at give mere plads.

Efter sterilisering (se diagram E)

- Fjern ikke låget med det samme. Lad sterilisatoren køle af i 3 minutter.
- Sluk ved stikkontakten, træk stikket ud og frakobl ledningen fra bagsiden af sterilisatoren.
- Vask dine hænder grundigt før du fjerner de steriliserede genstande.
- Fjern låget.
- Om nødvendigt rystes overskydende vand af genstandene før de samles.
- Grebene kan anvendes til at fjerne små dele eller til at trække steriliserede sutter igennem skrueringene på flaskerne.
- Indholdet vil forblive steril i op til 6 timer efter sterilisering under forudsætning af at låget ikke fjernes.

- Fjernede genstande skal anvendes/samles med det samme eller gen-steriliseres. Udpumpet mælk kan opbevares i en brystmælkebeholder i køleskabet i op til 48 timer (ikke i døren) eller i fryseboks i op til 3 måneder. Mælkeerstatning skal laves frisk hver gang.
- Sterilisatoren, skal køle af i mindst 10 minutter imellem hver gang, den bruges for at termostaten kan nulstille.
- Efter hver anvendelse skal du hælde overskydende vand ud fra sterilisatoren, før den skylles og tørres.

Opvaskemaskinekurv (se diagram F)

- Den øverste og nederste kurv kan klippes sammen så der kan lægges små dele i som sutter, brystpumpe, narresutter etc. som du kan vaske op i topkurven i din opvaskemaskine før sterilisering.
- Læg kurvene sammen, flugt dem så indikatorerne sidder overfor hinanden og klips kurvene sammen. For at åbne kurvene, trækkes de fra hinanden med fingrene med et let tryk sideværts.

Advarsel: Når dine Philips AVENT genstande vaskes i opvaskemaskinen sammen med snavede genstande, dækket af stærk søvs, såsom tomatsovs, kan de blive misfarvede med tiden.

Pleje af din sterilisator

Du skal afkalke din sterilisator hver fjerde uge for at sikre at den bliver ved med at fungere 100% effektivt. Det kan være en god idé at anvende destilleret/forkogt eller filtreret vand i din sterilisator for at begrænsekalkdannelse.

ENTEN:

- Bland et brev citronsyre (10 g) med 200 ml vand. Hæld blandingen i den tomme sterilisator. Sæt ikke låget på. Tænd i 1-2 minutter, men kør ikke en fuld cyklus. Sluk ved stikkontakten og lad stå i 30 minutter. Hæld blandingen ud og skyl sterilisatoren. Kørs en fuld cyklus med sterilisatoren tom, låget påsat og med anvendelse af 90 ml vand. Tør sterilisatoren af. (Citronsyre kan fås på de fleste apoteker og hos Matas – undgå at få blandingen i øjnene da det kan medføre irritation. Holdes udenfor børns rækkevidde).

ELLER:

- Hæld 100 ml eddike blandet med 200 ml koldt vand i sterilisatoren. Lad blandingen stå i sterilisatoren indtil al kalk er forsvundet. Tøm enheden og skyld grundigt.

Fejlfinding

Sterilisatoren virker ikke hvis.	Kontroller at ledningen er forbundet både til sterilisatorens bagside og stikkontakt. Tjek sikring i stikket.
Der træder damp ud af låget.	Der er dele, der er fyldt forkert i. Se diagrammerne C/D.
Flaskerne er ikke helt rene.	Sterilisatoren skal afkalke (se sektionen "Pleje af din sterilisator").
Sterilisatoren er for længe om at slå fra.	Du bruger for meget vand. Brug nøjagtig 90 ml vand ELLER sterilisatoren er kun fyldt med nogle få ting - let fyldning forlænger cyklus.

ADVARSLER

- Du må ikke, under nogen omstændigheder, anvende andet end citronsyre eller eddike til afkalkning da det kan medføre uoprettelig skade.
- Brug ikke blegemidler eller kemiske steriliseringsvæsker/-tabletter i din dampsterilisator eller på ting, der skal steriliseres.
- Brug ikke stålvamp, bakteriedræbende materialer eller skurepulver til rengøring af sterilisatoren.
- Brug ikke blodgjort vand i sterilisatoren.
- Den leverede ledning må ikke anvendes til andre apparater og der bør ikke anvendes nogen anden ledning sammen med den elektriske dampsterilisator.
- Dette apparat er beregnet til anvendelse af ansvarlige personer og skal holdes udenfor små børn og svagelige personers rækkevidde.
- Dette apparat er ikke beregnet til anvendelse af personer, inkl. børn, med nedsatte fysiske, følelsesmæssige eller mentale evner, eller mangel på erfaring eller kendskab, med mindre de bliver overvåget eller har fået instruktioner i brugen af apparatet af en person, der er ansvarlig for deres sikkerhed.
- Børn skal overvåges for at sikre at de ikke leger med apparatet.

Garanti

Philips AVENT garanterer, at hvis der skulle opstå fejl på denne elektriske dampsterilisator inden 24 måneder fra købsdatoen, vil den blive udskiftet gratis indenfor dette tidsrum. Returner den venligst til den forhandler, hvor den er købt. Opbevar venligst din kvittering som bevis for købet, sammen med en bemærkning om, hvor og hvornår sterilisatoren er købt. For at garantien er gyldig, skal du mærke dig:

- Den elektriske dampsterilisator skal anvendes i henhold til instruktionerne i denne folder og skal tilsluttes passende strømforsyning.
- Dit garantikrav må ikke skyldes ulykke, misbrug, snavs, forsømmelse eller almindelig slitage.
- Dette påvirker ikke dine lovbestemte rettigheder.

Philips AVENT er til for dig
DK: 57 52 81 03
www.philips.com/AVENT

סטריליזטור חשמלי בחום לח Philips AVENT

לפני השימוש הראשוני בסטריליזטור החשמלי בחום לח, הקדישי בבקשה 5 דקות כדי לקרוא את עלון זה במלואו.

ניתן להטא בקבוקים ועזרי הנקה וכל פריט אחר הניתן להרתחה (יש לבדוק הוראות היצרן לגבי חיטוי המוצרים). יש לשמור הוראות אלו לשימוש עתידי.

אזהרות וסיכונים:

- כאשר בשימוש, המחטא מכיל מים רותחים ואדים יוצאים מהפתח הנמצא במכסה.
- יש לוודא כי המכשיר נמצא על שטח יציב בזמן הפעילות.
- אין לפתוח את המכשיר בזמן שהוא פועל.
- יש להרחיק ממגע ידם של ילדים.
- יש לנתק מהחשמל כאשר המכשיר אינו בשימוש.
- אין להניח פריטים על המכשיר.
- אם ברצונך להפסיק את פעילות המכשיר יש לנתקו מהחשמל.
- יש להזהר בזמן הפתיחה, האדים יכולים לגרום לכוויה.
- אין להשרות את המכשיר במים.
- אין להשתמש במכסה עם מכשיר אחר ואין לשים מכסה של מכשיר אחר על מכשיר זה.
- אין להשתמש במכשיר ללא מים.
- שימוש במכשיר שלא לפי ההוראות - יכול לגרום לנזק בלתי הפיך.
- הסטריליזטור החשמלי בחום לח אינו מכיל חלקים הדורשים טיפול או תחזוקה. אין לנסות לפתוח, לטפל לא לתקן את הסטריליזטור בעצמך.

המכשיר כולל (ציור א'):

- מכסה (1)
- סל עליון (2)
- מגש לבקבוקים (3)
- סל תחתון (4)
- ציר מרכזי (5)
- גוף מחטא (6)
- כבל ותקע (7)
- מלקחיים (8)
- חומצת לימון (9)
- שים לב: הסל העליון והסל תחתון הינם זהים

לפני שימוש במחטא בפעם הראשונה (ציור ב'):

1. גא להוציא את הבקבוקים ושקיות חומצת הלימון מתוך גוף המחטא.
2. יש לשפוך פנימה במדויק 90 מ"ל של מי ברז. יש לבדוק כי המים אינם עוברים את קו MAX בגוף המכשיר.
3. יש להרכיב את כל החלקים הכתולים (סלים), ציר מרכזי, ומגש בקבוקים). יש לשים את כל החלקים המורכבים בתוך המחטא ולהרכיב את המכסה.
4. יש לחבר את הכבל לחלקו האחורי של המחטא ולהכניס לחשמל. האור אמור להידלק אוטומטית.
5. במידה ולא, יש לנחץ על כפתור הפעולה.
6. בתום הפעולה המכשיר יכבה אוטומטית והנורית תכבה.
7. יש לאפשר למכשיר להתקרר ולנתק את הכבל מהחשמל ומהמכשיר.
8. יש להוציא את הסלים ומגש הבקבוקים, לשפוך את המים הנותרים וליבש עם מטלית יבשה.

לפני כל שימוש:

1. לפני תהליך החיטוי יש לסכן את הפריטים ולשפוך אותם במים.
2. יש לשפוך במדויק 90 מ"ל של מים לתוך גוף המחטא. עודף מים יגרום להארכת זמן הפעולה. במצב של חוסר מים, הפריטים לא יוחטאו בצורה מלאה. יש לבדוק כי המים אינם עוברים את קו MAX.

שימו לב: בזמן מילוי המכשיר, יש לוודא תמיד כי האדים נעים בחופשיות וכי המים יכולים להתנזק בקלות.

חיטוי של עד שישה בקבוקים בנפח של 260 מ"ל, 125 מ"ל או 320 מ"ל (ציור ג'):

1. להחליק את הסל התחתון על הציר המרכזי.
2. להשחיל 2 טבעות ננעלות על הציר המרכזי (טבעות ננעלות).
3. יש להחליק את מגש הבקבוקים על הציר המרכזי כאשר הצוואר למטה עד שהוא מונח על הטבעות הננעלות.
4. להניח את הפטמות דרך החורים של מגש הבקבוקים על המגש התחתון.
5. להשחיל 4 טבעות ננעלות על הציר המרכזי.
6. להניח את ששת הבקבוקים הפוכים בתוך מגש הבקבוקים.
7. יש לדחוף את הסל העליון על הציר המרכזי עד שהוא מונח על הברית. להניח את ששת מכסי הבקבוקים והמלקחיים בתוך הסל העליון.
8. אין צורך להשתמש בסל העליון כאשר מחטאים בקבוקים בנפח 320 מ"ל (ציור ג').
9. יש להניח את היחידה המורכבת בתוך גוף המחטא ולהכיר לחשמל ולהפעיל.
10. זמן הפעילות תלוי בעומס של המכשיר. לאחר כל סיבוב המכשיר יכבה באופן אוטומטי והנורית תכבה (זמן ממוצע לסיבוב: 8 דקות).

לחיטוי של משאבת הנקה ISIS פיליפס אוונט (ציור ד'):

1. יש להכניס את גוף המשאבה לתוך החריץ הנמצא בסל העליון ולסדר את שאר חלקי המשאבה כפי שזרוא בציור. את המרכיבים הנותרים יש לסדר במגש התחתון.
2. ניתן לחסא עד שישה בקבוקים (לא כולל: טבעות ננעלות, פטמות או מכסי בקבוקים) ביחד עם המשאבה.
3. יש להרכיב את היחידה לתוך גוף המחטא, ולשים את המכסה.
4. יש לחבר את הכבל לציוד האחורי של המכשיר, לחבר לחשמל ולהפעיל.

לחיטוי בקבוקים צרים:

בקבוקי AVENT אשר טבעות הנעילה שלהם צרות יש לשים בסל העליון.

לחיטוי פריטי האכלה אחרים (פריטים הניתנים להרתחה):

כאשר מחטאים פריטי האכלה שונים ניתן להסיר את מגש הבקבוקים ו/או הסל העליון על מנת ליצור מקומות נוספים.

לאחר החיטוי (ציור ה'):

1. אין להסיר את המכסה מיד. יש לתת למכשיר להתקרר במשך שלוש דקות.
2. להוציא את התקע מהשקע הראשי, ולנתק את החיבור מצידו האחורי של המכשיר.
3. יש לטוּפֵף ידיים היטב לפני הוצאת הפריטים המחוּסאים.
4. להסיר את המכסה.
5. ניתן להשתמש במלקחיים להוצאת פריטים קטנים ולמשיכת הפטמות דרך הטבעות של הבקבוקים.
6. הפריטים ישארו סטריילים למשך 6 שעות במידה והמכסה לא הוסר או נפתח.
7. יש לאפשר למכשיר להתקרר במשך 10 דקות בין שימוש אחד לשני. זזאת על מנת לאפשר לטרמוסטט להתאפס.
8. לאחר כל שימוש יש לשפוך את המים שנותרו, לטוּפֵף וליבש.

ספירת הסלים במדיח כלים (ציור ו'):

1. ניתן לחבר את הסל העליון והתחתון ביחד על מנת להניח בתוכם פטמות, חלקי משאבת הנקה, מוצצים, וזאת על מנת לטפסם במדיח הכלים קודם לתהליך החיטוי.
2. לחיבורם יש להניח את שני הסלים כך שהסימנים הפוכים אחד לשני ולהדק את הסלים ביחד. לפתיחה, יש למשוך בעזרת האצבעות ע"י שימוש בשקעים שבצדדים.

אזהרה: במידה והוינכם מכניסים את הסטריליזטור של פיליפס אוונט למדיח יחד עם כלים מלוכלכים ברוטב חזק, כמו למשל רוטב עגבניות, הם עשויים לקבל צבע במשך הזמן.

טיפול במחטא:

יש להטא את הסטריליזטור כל ארבעה שבועות על מנת להבטיח כי ימשיך לפעול ב-100%.

אפשרות א':

יש לערבב שקית אחת של חומצת לימון (10 גר') עם 200 מ"ל מים ולשפוך את התערובת לתוך הסטריליזטור. אין לסגור מכסה. לאחר הפעלה של 2-2 דקות (לא מחזור חיטוי מלא), יש לכבות את המכשיר ולהמתין כ-30 דקות. לאחר זמן ההמתנה יש לרוקן את המכשיר ולשטוף במים. יש להפעיל את הסטריליזטור מחזור חיטוי שלם, עם המכסה, ולהשתמש בדיוק ב-90 מ"ל מים. לאחר הפעולה יש לנגב את המכשיר. (ניתן להשיג חומצת לימון ברוב בתי המרקחת. יש להמנע ממגע עם העיניים - חומצת לימון עלולה לגרום לגריון. יש לשמור הרחק מילדים).

אפשרות ב':

לשפוך 100 מ"ל של חומץ לבן מעורבב עם 200 מ"ל מים קרים לתוך המחטא. יש להשאיר עד אשר האבנית או הפטריה יתמוססו. לרוקן את היחידה ולשטוף אותה היטב.

אזהרות:

1. חל איסור מוחלט להשתמש בכל חומר אחר למעט חומצת לימון או חומץ לצורך ניקוי האבנית. חומר אחר עלול לגרום נזק בלתי הפיך.
2. אין להשתמש בטבליות חיטוי כימיות לסטריליזטור או ישירות על המוצרים.
3. אין להשתמש בחומרים כלשהם לניקוי הסטריליזטור.
4. אין להשתמש בשנאי למכשיר אחר ואין להשתמש בשנאי אחר לשימוש בסטריליזטור החשמלי.
5. מכשיר זה מיועד לשימוש אדם אחראי. יש לשמור מהישג ידם של ילדים ותינוקות.
6. מכשיר זה אינו מיועד לשימוש אדם בעל מגבלות פיזיות או נפשיות, או אדם חסר נסיון או ידע, ללא פיקוח או הדרכה לגבי השימוש במכשיר על ידי אדם האחראי לביטחונם.

אחריות:

Philips AVENT מתחייבת כי במקרה של תקלה בסטריליזטור החשמלי של Philips AVENT שהתרחשה לא יאוחר מ- 24 חודשים מיום רכישת המכשיר ללא עלות. במקרה של תקלה יש לפנות למקד שירות הלקוחות של חברת כמפיל. נא לשמור את חשבונית הקנייה.

על מנת שאחריות תהיה תקפה:

- יש להשתמש בסטריליזטור החשמלי לפי ההוראות המפורטות בעלון שימוש לצרכן ולהורבו לספק חשמלי מתאים.
- לא ניתן להחזיר את המכשיר במידה ונגרם נזק כתוצאה מתאונה, שריפה, הונחה ולכלוך, או שימוש בלתי הולם.
- כל זה אינו פוגע בזכויות החוקיות.

מדריך לתקלות:

סטריליזטור לא עובד	אנא בדוק שהשנאי מחובר היטב לסטריליזטור. כמו כן בדוק שהוא מחובר היטב לחשמל.
פליטת אדים מנוגזת	אנא בדוק כי כל החלקים מורכבים היטב. אנא התיחסו לתרשים לעיל.
סימנים על גבי הבקבוקים	סטריליזטור צריך ניקוי לפי הוראות הטיפול המצורפות לעיל.
לסטריליזטור לוקח זמן רב עד לניבוי	יש יותר מדי מים במכשיר. יש להשתמש ב- 90 מ"ל מים בדיוק, או לחלופין, במידה יש מעט פריטים, יש לקחת בחשבון כי יקח זמן רב יותר לפעולה.

נשמח לעזור בכל שאלה

כמפיל בע"מ שרות לקוחות: התקשרו חינם 1800-500-000

필립스 아벤트 전기 스팀 소독기를 처음 사용하기 전에, 5분만 시간을 내어 이 설명서를 처음부터 끝까지 잘 읽어주시기 바랍니다.

정병 및 모유 수유용 액세서리는 물론, 끓일 수 있는 모든 제품을 소독할 수 있습니다(소독에 대해서는 제조업체의 설명서를 참조하시기 바랍니다). 나중에 참조할 수 있도록 이 설명서를 안전한 장소에 보관하십시오. 이 설명서는 당사 웹사이트에도 수록되어 있습니다.

위험 경고

- 사용자, 소독기에는 끓는 물이 들어 있으며 뚜껑에 있는 배출구를 통해 증기가 빠져 나갑니다.
- 사용시에는 소독기를 반드시 단단하고 평평한 면 위에 놓으십시오.
- 사용시에는 절대로 소독기를 열지 마십시오.
- 항상 어린이의 손이 닿지 않는 곳에 보관하십시오.
- 사용하지 않을 때는 반드시 전원 코드를 뽑아 놓으십시오.
- 소독기 위에는 어떠한 물건도 올려 놓지 마십시오.
- 작동 중에 소독기를 정지시키려면 전원 코드를 뽑으십시오.
- 소독기를 열 때 증기로 인해 화상을 입지 않도록 주의하십시오.
- 소독기를 물 속에 집어 넣지 마십시오.
- 절대로 물을 넣지 않고 소독기를 사용하지 마십시오.
- 청소 관련 지침을 지키지 않으면 제품에 돌이킬 수 없는 손상이 발생할 수 있습니다.
- 전기 스팀 소독기 내부에는 수리가 가능한 부품들이 없습니다. 전기 스팀 소독기를 스스로 분해, 점검 또는 수리하려고 하지 마십시오.

제품 구성(그림 A 참조)

- a) 뚜껑
- b) 상부 바스켓
- c) 용기 고정 선반
- d) 하부 바스켓
- e) 중심 축
- f) 소독기 본체
- g) 계량 컵
- h) 전원 코드
- i) 집게

참고: 상부 바스켓과 하부 바스켓은 동일합니다.

처음 소독기를 사용하기 전에

(그림 B 참조)

소독기 본체 내부에 들어 있는 내용물을 모두 꺼내십시오.

- 1) 수돗물을 정확히 90ml 부으십시오.
- 2) 파란색 구성품(바스켓 두 개, 축 및 용기 고정 선반)을 모두 조립하십시오. 조립된 구성품을 소독기 안에 넣고 그 위에 뚜껑을 올리십시오.
- 3) 소독기 뒤쪽에 전원 코드를 연결한 다음 전원 콘센트에 끼우십시오. 표시등이 자동으로 켜져야 합니다. 표시등이 켜지지 않으면 소독기 스위치를 누르십시오.
- 4) 작동이 완료되면 소독기가 자동으로 꺼지고 표시등도 꺼집니다.
- 5) 소독기를 식히고, 전원을 끄고, 소독기 뒤쪽에서 전원 코드를 뽑고, 전원 코드를 전원 콘센트에서 빼내십시오.
- 6) 바스켓과 용기 고정 선반을 빼내고 남아있는 물을 완전히 따라 버린 다음 물기를 잘 닦아 내십시오.

사용할 때마다

- 1) 소독하기 전에, 따뜻한 비눗물로 모든 구성품을 세척하고 잘 헹구십시오.
- 2) 소독기 본체에 정확히 물 90ml를 부으십시오. 물을 90ml 이상 부으면 작동 시간이 길어지게 됩니다. 물을 90ml보다 적게 부으면, 소독이 제대로 이루어지지 않을 수도 있습니다.

참고: 수유 용품들을 소독기에 넣을 때는 증기가 효율적으로 수유 용품들의 표면을 순환하고 물이 쉽게 잘 빠져 나갈 수 있도록 배치하십시오.

최대 6개의 260ml, 125ml 또는 330ml 아벤트 젓병 소독(그림 C 참조)

- 1) 중심 축에 하부 바스켓을 끼우십시오.
- 2) 중심 축에 2개의 나사 링을 끼우십시오.
- 3) 용기 고정 선반의 좁은 쪽이 아래를 향하도록 하여 상부 나사 링에 닿을 때까지 중심 축에 끼우십시오.
- 4) 용기 고정 선반의 구멍을 통해 중심을 맞춰 하부 바스켓 위에 젓꼭지를 올려 놓으십시오.
- 5) 중심 축에 4개의 나사 링을 끼우십시오.
- 6) 용기 고정 선반에 6개의 젓병을 뒤집어서 올려 놓으십시오.
- 7) 상부 바스켓이 캐치에 닿을 때까지 중심 축 위로 올려 끼우십시오. 상부 바스켓 안에 6개의 돌 캡과 집게를 넣으십시오.
- 8) 330ml 젓병을 소독할 때는 상부 바스켓이 필요하지 않습니다(그림 C8 참조).
- 9) 조립된 구성품을 소독기 본체에 넣고 뚜껑을 닫으십시오.
- 10) 소독기 본체의 뒤쪽에 전원 코드를 연결하고 전원 콘센트에 끼우십시오. 전원을 켜십시오.
- 11) 작동 시간은 소독 용품의 양에 따라 달라집니다. 소독이 완료되면 소독기가 자동으로 작동을 중지하고 표시등도 꺼집니다(작동 시간: 약 8분).

필립스 아벤트 수동 유축기 소독(그림 D 참조)

- 1) 유축기 본체를 상부 바스켓 상의 홈에 맞춰 딱딱 같이 날 때까지 끼우고 다른 유축기 구성품을 그림과 같이 배열하십시오. 유축기의 나머지 구성품을 하부 바스켓에 넣으십시오.
- 2) 유축기와 함께 최대 6개의 젓병(나사 링, 젓꼭지 및 돌 캡은 미포함)까지 소독할 수 있습니다.
- 3) 조립된 구성품을 소독기 본체에 넣고 뚜껑을 닫으십시오.
- 4) 소독기 본체의 뒤쪽에 전원 코드를 연결하고 전원 콘센트에 끼우십시오. 전원을 켜십시오.

목이 좁은 젓병과 기타 수유 용품의 소독

축에 놓기에는 너무 좁으므로, 젓꼭지는 하부 바스켓의 중심 축 둘레에 놓고 나사 링은 상부 바스켓에 놓아야 합니다. 증기의 효과적인 순환을 위해서는 수유 용품들을 바스켓/선반 내에 제대로 배치해야 합니다. 용기 고정 선반 및/또는 상부 바스켓을 빼내어 보다 넓은 공간을 확보하는 것도 좋은 방법입니다.

소독 후(그림 E 참조)

- 1) 바로 뚜껑을 열지 마십시오. 소독기를 3분 정도 식히십시오.
- 2) 전원을 끄고, 소독기 뒤쪽에서 전원 코드를 뽑고, 전원 코드를 전원 콘센트에서 빼내십시오.
- 3) 소독한 용품들을 꺼내기 전에 손을 깨끗이 씻으십시오.
- 4) 뚜껑을 열십시오.
- 5) 필요 시, 수유 용품들을 조립하기 전에 물기를 털어 내십시오.
- 6) 집게를 사용하여 작은 용품들을 빼내고 젓병의 나사 링을 통해 소독한 젓꼭지를 당기십시오.
- 7) 뚜껑을 열지 않았을 경우에는, 작동이 완료된 후 최대 6시간까지 수유 용품들이 소독 상태를 유지합니다.